



# PRÉSENTATION

## MERCI

Merci d'avoir fait l'acquisition du système i-Pilot® Link™ de Minn Kota®. Ce système de commande révolutionnaire utilise la technologie GPS pour enregistrer et mémoriser des routes projetées et des emplacements, qui sont ensuite utilisés pour fournir un contrôle sans égal du bateau. Les fonctions intuitives et une commande sans fil aident à positionner précisément votre bateau et à améliorer votre présentation de l'appât. Le système i-Pilot effectue la navigation et le positionnement de votre bateau pour vous, afin que vous puissiez vous concentrer sur la pêche.

## ENREGISTREMENT

N'oubliez pas de conserver votre reçu et d'enregistrer immédiatement votre propulseur électrique. Une fiche d'enregistrement est fournie avec votre moteur; vous pouvez également effectuer l'enregistrement sur notre site Web à [minnkotamotors.com](http://minnkotamotors.com).

## NUMÉRO DE SÉRIE

Le numéro de série à 11 caractères Minn Kota est très important. Cela permet de déterminer le modèle spécifique et l'année de fabrication. Lorsque vous contactez le service à la clientèle ou que vous enregistrez votre article, vous aurez besoin du numéro de série de votre article. Nous vous suggérons d'écrire le numéro de série afin qu'il soit disponible à des fins de référence future.

**REMARQUE:** Le numéro de série du moteur inclut le système de navigation i-Pilot Link. L'emplacement du numéro de série diffère selon le moteur sur lequel il est installé. Consultez les images à droite pour déterminer l'emplacement en fonction du modèle du moteur.

## INFORMATIONS SUR LE PRODUIT (À DES FINS DE RÉFÉRENCE PAR LE CLIENT SEULEMENT)

Modèle : \_\_\_\_\_

Numéro de série : \_\_\_\_\_

Date de l'achat : \_\_\_\_\_

Magasin où l'achat a été effectué : \_\_\_\_\_

**REMARQUE:** Ne pas retourner le moteur Minn Kota au détaillant. Le détaillant n'est pas autorisé à réparer ou à remplacer cet appareil. Pour le service : communiquer avec Minn Kota au (800) 227-6433; retourner le moteur au Centre de service de l'usine de Minn Kota; envoyer ou apporter le moteur à un centre de service agréé de Minn Kota. Une liste de centres de service agréés est disponible sur notre site Web, à [minnkotamotors.com](http://minnkotamotors.com). Pour obtenir un service au titre de la garantie, y compris toutes les options susmentionnées, veuillez inclure la preuve d'achat, le numéro de série et la date de l'achat.

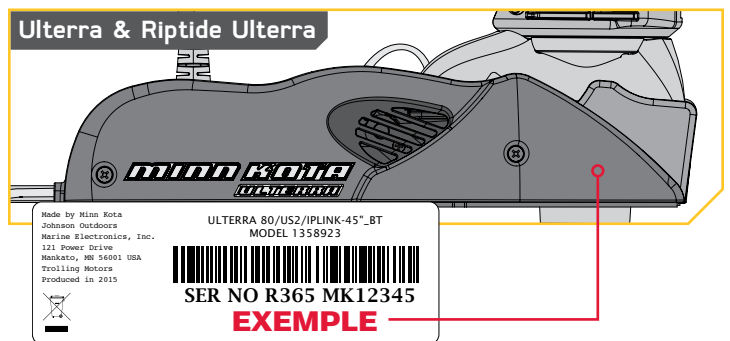
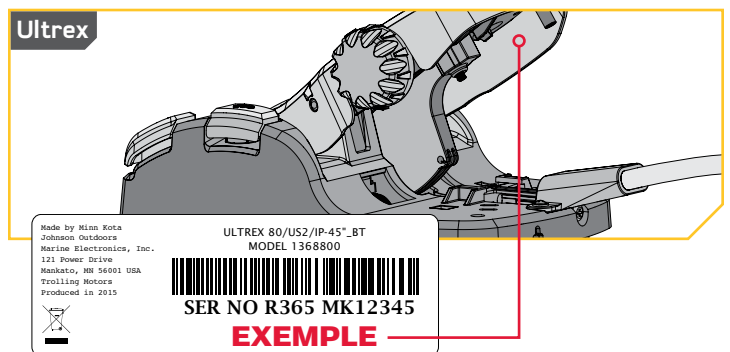
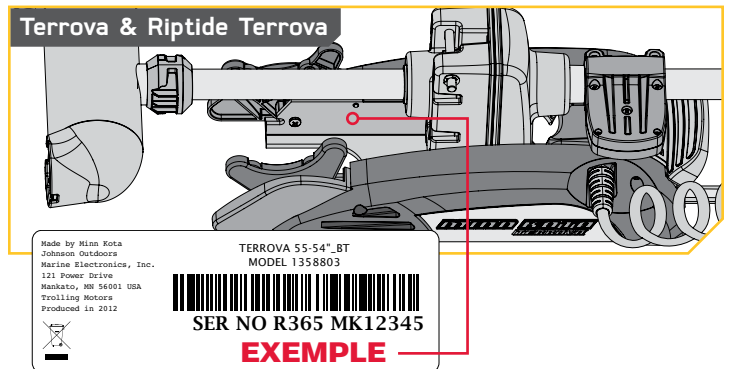

# TABLE DES MATIÈRES

<b>CONSIGNES DE SÉCURITÉ</b> .....	4	Désactivation du Mode circulaire.....	48
<b>GARANTIE</b> .....	5	<b>SUIVRE LA LIGNE DE CONTOUR</b> .....	49
<b>CARACTÉRISTIQUES</b> .....	6	Compréhension de Suivre la ligne de contour .....	49
<b>BOUTONS DE LA TÉLÉCOMMANDE</b> .....	7	Modification du décalage avec Suivre ligne de contour ..	50
<b>NAVIGATION PAR TÉLÉCOMMANDE</b> .....	8	Inversion de la direction avec Suivre ligne de contour.....	50
Utilisation de la télécommande i-Pilot Link.....	8	Désactivation de Suivre ligne de contour.....	51
Écran tactile et boutons de commande.....	9	<b>ITINÉRAIRES</b> .....	52
Contrôle Humminbird.....	9	Compréhension des itinéraires.....	52
Le menu des options et le menu du système.....	10	Inversion de la direction de la Navigation des itinéraires..	53
<b>ÉCRAN</b> .....	11	Désactivation de la Navigation des itinéraires.....	53
En-tête.....	11	<b>CAPTEUR DE CAP</b> .....	54
Tableau de bord.....	11	Caractéristiques du capteur de cap .....	54
Boîtes d'infos.....	12	Fonctions du capteur de cap .....	54
Boutons de l'écran d'accueil.....	13	Séquences lumineuses.....	54
Icônes de l'interface .....	14	Installation .....	55
Bandes actives.....	15	Fonctionnement du capteur de cap.....	61
Échantillon des bandes actives.....	16	Couplage du capteur de cap.....	61
<b>DÉMARRAGE</b> .....	17	Calibration du capteur de cap .....	62
Le système i-Pilot Link.....	17	Décalage de cap.....	65
Démarrage du système.....	18	<b>COMMANDES DU MOTEUR</b> .....	67
Connexion du système i-Pilot Link au Humminbird.....	18	Activation de la Mise en marche automatique de l'hélice.....	67
Activation du système i-Pilot Link.....	20	Ajustement de la taille du bateau.....	68
Chargement de la batterie de la télécommande.....	21	Déployer le moteur .....	69
<b>MODES AUDIO</b> .....	22	Arrimage du moteur .....	71
Compréhension des modes audios.....	22	Ajustement de la compensation .....	72
Contrôle du mode audio.....	23	Modification du mode Arrivée.....	74
Modification du mode audio du contrôleur .....	23	<b>COMMANDES DE LA TÉLÉCOMMANDE</b> .....	75
<b>SPOT-LOCK</b> .....	24	Ajustement du rétroéclairage.....	75
Fonctionnement du Spot-Lock.....	24	Ajustement de la minuterie du rétroéclairage .....	76
Activation du Spot-Lock .....	25	Rétablissement des paramètres par défaut.....	77
Désactivation du Spot-Lock .....	26	Sélection de la langue de la télécommande .....	78
Aller à un Spot-Lock enregistré .....	26	Modification des unités de profondeur.....	79
Désactivation d'Aller au Spot-Lock.....	27	Modification des unités de distance .....	80
Déplacement du Spot-Lock (Spot-Lock Jog).....	28	Modification des unités de vitesse .....	81
<b>POINTS DE CHEMINEMENT</b> .....	30	Modification des unités de température .....	82
Travailler avec des points de cheminement.....	30	Modification du format de l'heure .....	83
Marquage d'un point de cheminement.....	31	Modification du fuseau horaire .....	84
Aller à un point de cheminement enregistré .....	31	Activation et désactivation de l'heure avancée.....	85
Désactivation d'Aller à un point de cheminement .....	32	Modification de l'ordre de tri de la liste Aller à.....	86
<b>RÉGULATEUR DE VITESSE</b> .....	33	Réglage de l'arrêt automatique de la télécommande.....	87
Système i-Pilot Link avec régulateur de vitesse .....	33	Verrouillage de la télécommande .....	88
Engagement du régulateur de vitesse .....	34	Déverrouillage de la télécommande.....	89
Désengagement du régulateur de vitesse .....	35	Rotation de l'écran tactile.....	89
<b>PASSER À LA VITESSE MAXIMALE</b> .....	36	Activation et désactivation de l'écran tactile .....	90
Vitesse du moteur et Passer à la vitesse maximale.....	36	Modification du menu des boutons de l'écran d'accueil.....	91
Activation de la fonction Passer à la vitesse maximale..	34	<b>APPLICATION i-PILOT LINK</b> .....	93
Désactivation de la fonction Passer à la vitesse maximale..	34	Lancement de l'application et mode de démonstration.....	95
<b>AUTOPILOT</b> .....	38	Démarrage .....	97
Système i-Pilot Link avec AutoPilot .....	38	Couplage d'un appareil avec le contrôleur i-Pilot Link.....	97
Modes d'AutoPilot.....	38	Mise à jour de l'application i-Pilot Link.....	98
Activation de Legacy AutoPilot ou d'Advanced AutoPilot ..	39	Vérification de la version du logiciel de la télécommande du contrôleur	99
Désactivation de Legacy AutoPilot ou d'Advanced AutoPilot	40	Mise à jour du contrôleur i-Pilot Link.....	100
Réglage du mode par défaut du système AutoPilot .....	40	<b>SERVICE ET ENTRETIEN</b> .....	101
<b>ITRACKS</b> .....	42	Ouverture de l'écran de diagnostic .....	101
Compréhension d'iTracks.....	42	Logiciel i-Pilot Link.....	102
Fonctionnement d'iTracks.....	43	Ouverture de l'écran À propos de .....	102
Enregistrement d'une iTrack.....	43	Mise à jour du logiciel de la télécommande i-Pilot Link..	103
Aller à une iTrack enregistrée.....	44	Couplage d'un appareil avec le contrôleur i-Pilot Link.....	97
Désactivation d'Aller à une iTrack .....	45	Couplage d'une télécommande avec un contrôleur .....	104
Inversion d'Aller à une iTrack .....	45	Entretien général .....	105
<b>MODE CIRCULAIRE</b> .....	46	Dépannage .....	105
Compréhension du mode circulaire.....	46	<b>DÉCLARATIONS DE CONFORMITÉ</b> .....	107
Modification du rayon du mode circulaire.....	47	<b>SCHÉMA DES PIÈCES ET LISTE DES PIÈCES</b> .....	109
Inverser la direction avec le mode circulaire .....	47	<b>REMARQUES</b> .....	113

# CONSIGNES DE SÉCURITÉ

Veillez lire attentivement le manuel de l'utilisateur. Suivez toutes les instructions et respectez toutes les consignes de sécurité et mises en garde. L'utilisation de cet article n'est autorisée que pour les personnes qui ont lu et compris ces instructions. Les mineurs peuvent utiliser ce moteur uniquement sous la supervision d'un adulte.



## AVERTISSEMENT

Vous seul êtes responsable de la navigation sécuritaire et prudente sur votre bateau. Nous avons conçu votre Minn Kota pour qu'il soit un outil précis et fiable qui vous permettra d'améliorer l'utilisation de votre bateau et d'accroître votre capacité de pêcher des poissons. Ce produit ne vous exonère pas de la responsabilité de naviguer en toute sécurité avec votre bateau. Vous devez éviter les dangers liés à la navigation et toujours exercer une veille permanente afin de pouvoir réagir au fur et à mesure que les situations se présentent. Vous devez toujours être prêt à reprendre le contrôle manuel de votre bateau. Apprenez à utiliser votre Minn Kota dans une zone exempte de dangers et d'obstacles.



## AVERTISSEMENT

Ce produit contient des produits chimiques reconnus par l'État de la Californie comme causant le cancer et/ou un autre effet nocif sur la reproduction.



## MISE EN GARDE

Cet appareil utilise une boussole magnétique pour détecter la direction de déplacement. Les aimants ou les grands objets de métal ferreux près (à 24 po (61 cm) ou moins) de la tête de contrôle du propulseur électrique peuvent nuire au fonctionnement de la boussole.

Les obstructions sur l'hélice peuvent causer une vibration excessive de la tête du moteur. Cette vibration peut causer un comportement irrégulier de la boussole et de la direction. Retirez l'obstruction pour retourner le moteur et le système i-Pilot Link à un fonctionnement normal.



## AVERTISSEMENT

Il est recommandé d'utiliser exclusivement les accessoires approuvés par Johnson Outdoors avec votre moteur Minn Kota, comme ce système i-Pilot Link. L'utilisation d'accessoires non approuvés, y compris pour monter ou contrôler votre moteur, pourrait causer des dommages, un fonctionnement inattendu du moteur et des blessures. Veillez à utiliser le produit ainsi que les accessoires approuvés, y compris les télécommandes, en toute sécurité et de la manière indiquée pour éviter les accidents ou un fonctionnement inattendu du moteur. Ne retirez pas les pièces installées en usine, y compris les couvercles, boîtiers et protections du moteur et des accessoires.



## AVERTISSEMENT

Lorsque le moteur est commandé par le système i-Pilot Link, le contrôleur continuera à effectuer la dernière tâche qui lui a été affectée, même lorsque la télécommande n'est pas « activée ». Assurez-vous de savoir comment mettre en fonction et hors fonction le moteur, et soyez toujours prêt pour un mouvement imprévu du moteur, comme une hélice en rotation, même lorsque la télécommande est éteinte. Consultez le manuel de l'utilisateur pour savoir comment contrôler le moteur sans la télécommande i-Pilot Link et vous familiariser avec ses fonctions, y compris comment l'activer et le désactiver.

# GARANTIE

## GARANTIE SUR LE MINN KOTA I-PILOT® ET LES ACCESSOIRES DU SYSTÈME DE PÊCHE À LA TRAÎNE SANS FIL PAR GPS I-PILOT® LINK™

Johnson Outdoors Marine Electronics, Inc. (« JOME ») offre la garantie limitée suivante uniquement à l'acheteur au détail initial. La garantie n'est pas transférable.

### Garantie Limitée De Deux Ans De Minn Kota Sur L'ensemble Du Produit

JOME garantit seulement à l'acheteur au détail initial que ses nouveaux accessoires de pêche à la traîne sans fil par GPS i-PilotMD ou le i-PilotMD Link™ sans fil Minn Kota sont exempts de défauts résultant d'un vice de fabrication et de main-d'œuvre pour une période de deux (2) ans suivant la date d'achat. JOME se réserve le droit de réparer ou de remplacer, au choix et gratuitement, toute pièce pouvant s'avérer défectueuse pendant la durée de la présente garantie. Cette réparation ou ce remplacement est l'unique et exclusive responsabilité de JOME et constitue le seul recours de l'acheteur pour tout manquement à la présente garantie.

### Exclusions & Limitations

La présente garantie limitée ne s'applique pas aux produits qui ont été utilisés en eau salée, en eau saumâtre ou à des fins commerciales ou locatives. Cette garantie ne couvre pas l'usure normale, les imperfections qui n'affectent pas le fonctionnement du moteur, ni les dommages causés par les accidents, l'abus, l'altération, la modification, les dommages durant le transport, les désastres naturels, la négligence de l'utilisateur, l'utilisation abusive, un soin ou un entretien inadéquat. **LES DOMMAGES CAUSÉS PAR L'UTILISATION DE PIÈCES DE REMPLACEMENT NON CONFORMES AUX SPÉCIFICATIONS DE CONCEPTION DES PIÈCES ORIGINALES NE SONT PAS COUVERTS PAR LA PRÉSENTE GARANTIE LIMITÉE.** Le coût de l'entretien normal ou des pièces de rechange qui ne contreviennent pas à la garantie limitée incombe à l'acheteur. Avant utilisation, l'acheteur doit déterminer si le produit convient à l'emploi prévu et assume tous les risques et responsabilités connexes. Toute assistance fournie par JOME à l'acheteur ou au nom de ce dernier hors du cadre des modalités, des restrictions et des exclusions de la présente garantie limitée ne constitue pas une renonciation à l'égard de telles modalités, restrictions ou exclusions, et une telle assistance n'aura pas pour effet de prolonger ni de restaurer la garantie. JOME ne remboursera aucune dépense encourue par l'acheteur dans le cadre de la réparation, de la correction ou du remplacement de pièces ou de produits défectueux, à l'exception des dépenses engagées sur consentement écrit préalable de JOME. **LA RESPONSABILITÉ GLOBALE DE JOME À L'ÉGARD DES PRODUITS COUVERTS PAR LA GARANTIE EST LIMITÉE À UN MONTANT ÉQUIVALENT AU PRIX D'ACHAT PAYÉ POUR LE PRODUIT EN QUESTION.**

### Information Sur Le Service Minn Kota

Pour obtenir le service au titre de la garantie aux États-Unis, le produit jugé défectueux et la preuve d'achat originale (comportant la date d'achat), doivent être présentés à un centre de service agréé Minn Kota ou au centre de service de l'usine de Minn Kota à Mankato, au Minnesota. Tous les frais encourus pour des appels de service, de transport ou d'expédition à destination ou à partir du centre de service agréé ou de l'usine Minn Kota, de main-d'œuvre pour transporter, retirer, réinstaller ou regréer les articles retirés pour le service de garantie, ou tout autre élément similaire, sont sous la seule et unique responsabilité unique et exclusive de l'acheteur. Les articles achetés à l'extérieur des États-Unis doivent être retournés, port payé avec la preuve d'achat (y compris la date d'achat et le numéro de série), à tout centre de service agréé Minn Kota dans le pays de l'achat. Le service au titre de la garantie peut être obtenu en communiquant avec le centre de service agréé de Minn Kota ou l'usine au +1 (800) 227-6433 ou par courriel à l'adresse suivante [service@minnkotamotors.com](mailto:service@minnkotamotors.com). **Les produits réparés ou remplacés seront garantis pour la durée restante de la période de garantie initiale [ou pendant 90 jours à compter de la date de réparation ou de remplacement, la période la plus longue étant retenue]. Tout produit retourné aux fins de services en vertu de la garantie qui, selon JOME, n'est pas couvert par la garantie limitée ou n'y contrevient pas sera facturé pour les services rendus au taux horaire de main-d'œuvre affiché en vigueur, pour une facturation minimale d'une heure.**

**REMARQUE:** Ne pas retourner l'article Minn Kota au détaillant. Le détaillant n'est pas autorisé à le réparer ou à le remplacer.

**REMARQUE:** IL N'Y A AUCUNE GARANTIE EXPRESSE AUTRE QUE LES PRÉSENTES GARANTIES LIMITÉES. AUCUNE GARANTIE IMPLICITE, Y COMPRIS QUELQUE GARANTIE IMPLICITE DE QUALITÉ MARCHANDE OU D'ADÉQUATION À UN USAGE PARTICULIER, NE SE PROLONGERA AU-DELÀ DE LA DURÉE DE LA PRÉSENTE GARANTIE LIMITÉE EXPRESSE. JOME NE POURRA EN AUCUNE FAÇON ÊTRE TENUE RESPONSABLE DES DOMMAGES PUNITIFS, INDIRECTS, ACCESSOIRES, CONSÉCUTIFS OU PARTICULIERS. Sans limiter la portée de ce qui précède, JOME décline toute responsabilité en cas de perte d'utilisation du produit, perte de temps, d'inconvénient et d'autre dommage.

Certains états ne permettent pas de limites sur la durée d'une garantie implicite ou l'exclusion ou limitation des dommages accessoires ou indirects, donc, les limitations ou exclusions ci-dessus peuvent ne pas s'appliquer à vous. La présente garantie vous donne des droits légaux spécifiques et vous pouvez également bénéficier d'autres droits qui varient d'un État à l'autre.

# CARACTÉRISTIQUES

## Télécommande i-Pilot® Link™

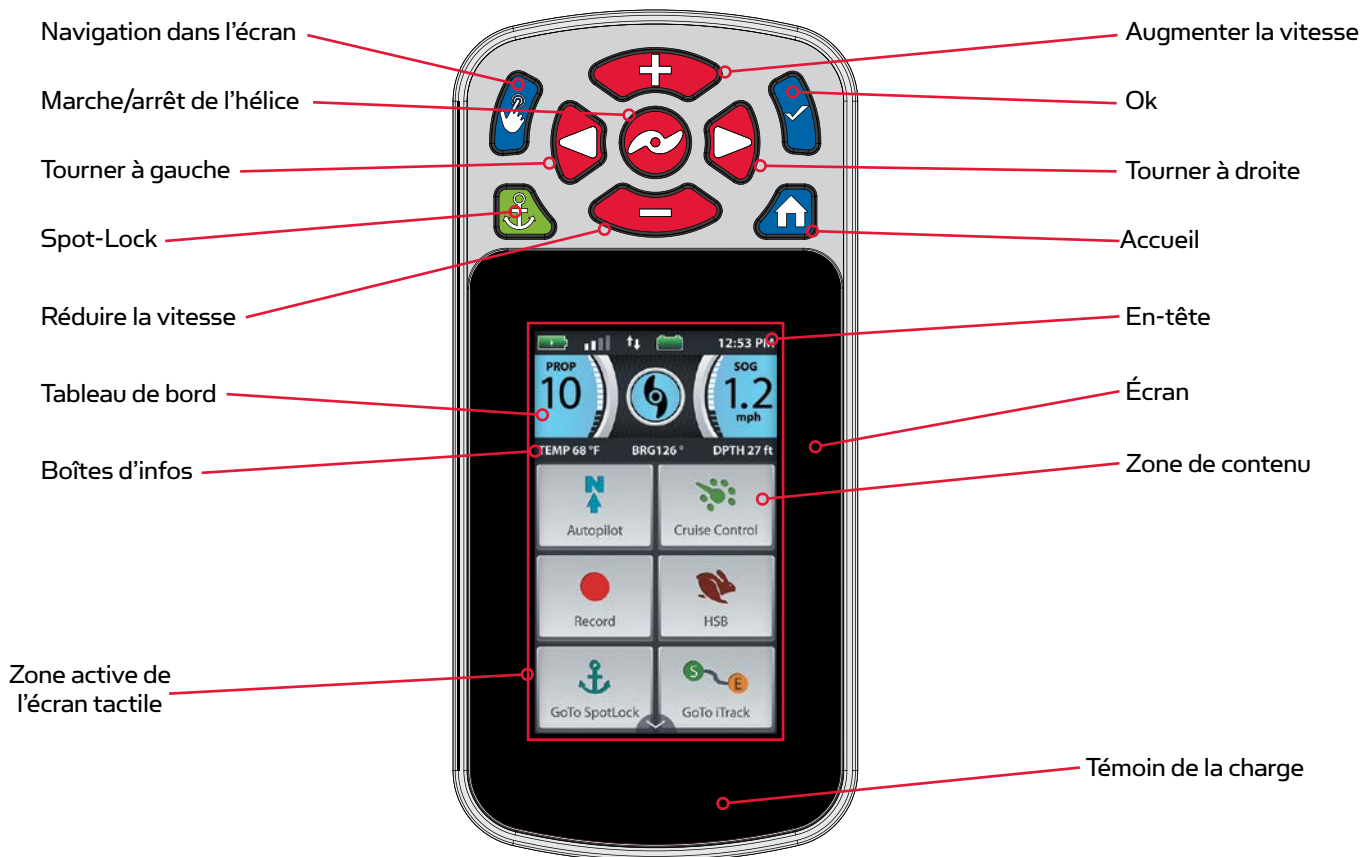

## Tête de contrôle i-Pilot® Link™

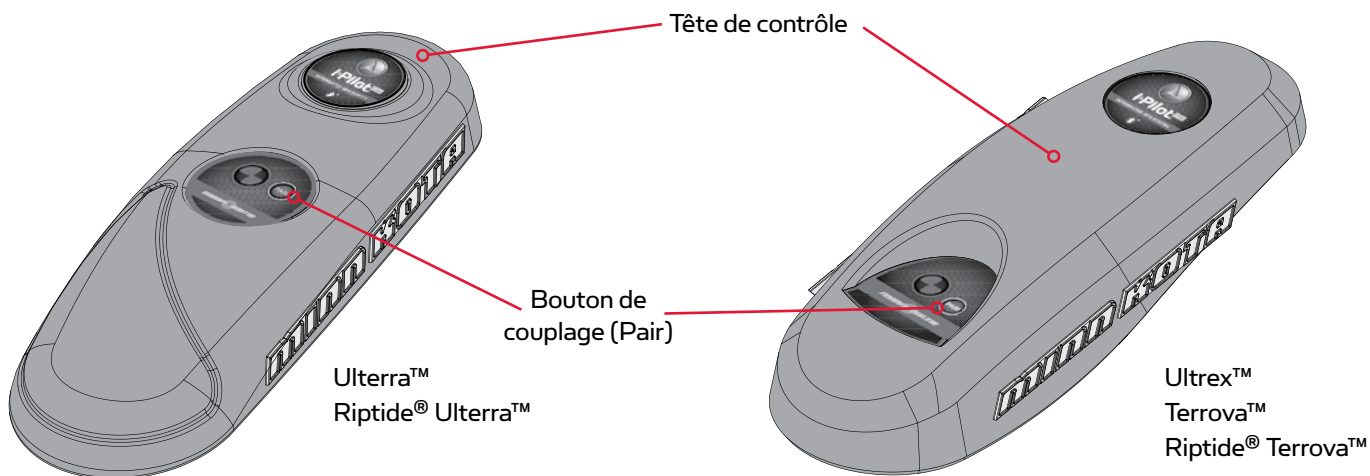

**REMARQUE:** Les spécifications peuvent faire l'objet de modifications sans préavis. Ce schéma est fourni à des fins de référence seulement et peut différer de votre produit réel.

# BOUTONS DE LA TÉLÉCOMMANDE

## BOUTONS DE COMMANDE DU MENU



### Accueil

Appuyer sur ce bouton pour afficher l'écran d'accueil.



### Navigation dans l'écran

Appuyez pour naviguer dans le menu sans toucher l'écran. **Tenir enfoncé pour verrouiller et déverrouiller la télécommande.**



### Ok

Appuyer pour accepter les sélections du menu. Appuyer pour allumer la télécommande. Appuyer sur le bouton et le maintenir pendant 3 secondes pour éteindre la télécommande.

## BOUTONS DE COMMANDE MANUELLE



### Augmenter la vitesse et Réduire la vitesse

Appuyer pour augmenter ou réduire la vitesse du moteur.



### Tourner à gauche et Tourner à droite

Appuyer pour faire tourner le moteur vers la gauche ou la droite.



### Marche/arrêt de l'hélice

Appuyer sur ce bouton activera ou désactivera l'hélice.

**REMARQUE:** Si vous gardez le bouton Tourner à droite ou Tourner à gauche enfoncé pendant plus de huit secondes, la direction sera désactivée pour empêcher le câble spiralé de s'enrouler autour de l'arbre.

**REMARQUE:** Si votre moteur est connecté à un capteur de cap, les fonctions des boutons Réduire la vitesse (vers l'arrière), Augmenter la vitesse (vers l'avant), Tourner à droite et Tourner à gauche passent au Déplacement du bateau lorsque Spot-Lock est activé.

## BOUTONS DE NAVIGATION



### Spot-Lock

Appuyer pour activer et désactiver Spot-Lock.



## AVERTISSEMENT

La télécommande i-Pilot Link est munie d'un écran tactile. Faites attention à ne pas toucher accidentellement ou de manière involontaire l'écran tactile de la télécommande afin d'éviter une activation accidentelle du moteur.

**REMARQUE:** La télécommande est à l'épreuve de l'eau, mais elle ne flotte pas.

# NAVIGATION PAR TÉLÉCOMMANDE

## UTILISATION DE LA TÉLÉCOMMANDE i-PILOT LINK

La télécommande i-Pilot Link est munie d'un écran tactile. Les menus de la télécommande peuvent être navigués à l'aide des boutons sur la partie supérieure de la télécommande, ou en sélectionnant les options à l'aide de l'écran tactile. Plusieurs menus du système i-Pilot Link nécessitent que l'utilisateur défile vers le haut et le bas pour afficher d'autres options dans la zone de contenu. Si on préfère que la télécommande ne soit utilisée qu'avec des entrées des boutons du haut, la fonctionnalité tactile peut être désactivée.

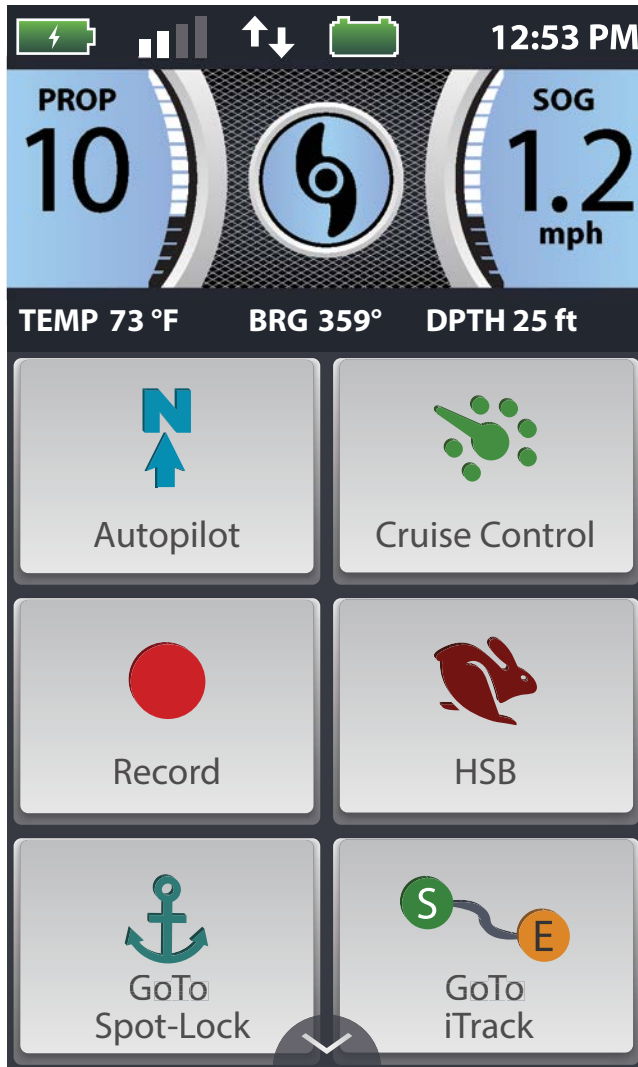



## AVERTISSEMENT

La télécommande i-Pilot Link est munie d'un écran tactile. Faites attention à ne pas toucher accidentellement ou de manière involontaire l'écran tactile de la télécommande afin d'éviter une activation accidentelle du moteur.



## ÉCRAN TACTILE ET BOUTONS DE COMMANDE

La télécommande i-Pilot Link peut être contrôlée à l'aide des boutons de la télécommande, de l'écran tactile ou une combinaison des deux. Lors de l'utilisation des boutons de la télécommande, le bouton de navigation d'écran  défilera les options et le bouton Ok  est utilisé pour sélectionner les options. Une case verte surligne les sélections lors de l'utilisation des boutons. La case de sélection verte n'est pas présente lors de la navigation par écran tactile.



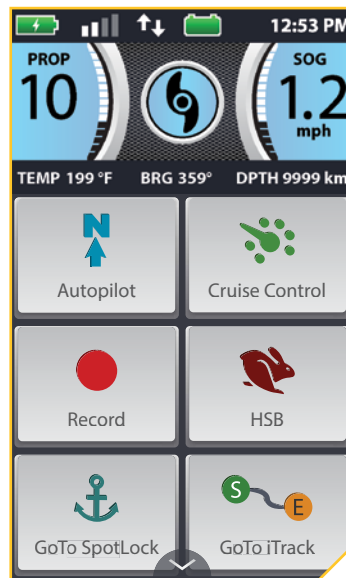

Les boutons de l'écran d'accueil sur l'écran tactile sont désactivés.



Les boutons de l'écran d'accueil sur l'écran tactile sont activés.



Les boutons de l'écran d'accueil sont activés et le bouton Régulateur de vitesse est sélectionné à l'aide du bouton de navigation d'écran , ensuite le bouton Ok .



Les boutons de l'écran d'accueil sont activés et le bouton Régulateur de vitesse est sélectionné à l'aide de l'écran tactile.

**REMARQUE:** Les boutons peuvent être inactivés, alors que d'autres demeurent activés. Les boutons de l'écran d'accueil peuvent être désactivés pour plusieurs raisons, y compris si la télécommande n'est pas couplée ou en communication avec le contrôleur, une position GPS n'a pas été réglée, le moteur est arrimé ou l'hélice est verrouillée.

## CONTRÔLE HUMMINBIRD

Certaines fonctionnalités du système i-Pilot Link peuvent seulement être activées à l'aide d'un détecteur de poissons Humminbird compatible. Lorsque le système i-Pilot Link est connecté à un Humminbird, les fonctionnalités comme Suivre la ligne de l'eau et Mode circulaire peuvent seulement être activées par le Humminbird. Les bandes actives pour ces fonctions peuvent être affichées sur la télécommande i-Pilot Link, et un contrôle minimal de ces fonctions ne peut s'effectuer que par la télécommande. Pour une liste complète des fonctionnalités et des informations sur le contrôle du système i-Pilot Link à l'aide du Humminbird, veuillez consulter la documentation du Humminbird. Pour une liste des unités Humminbird et des cartes SD qui sont compatibles avec i-Pilot Link, veuillez consulter [minnkotamotors.com](http://minnkotamotors.com).

## LE MENU DES OPTIONS ET LE MENU DU SYSTÈME

Familiarisez-vous avec le menu des options et le menu du système afin de naviguer facilement les contrôles du système i-Pilot Link.

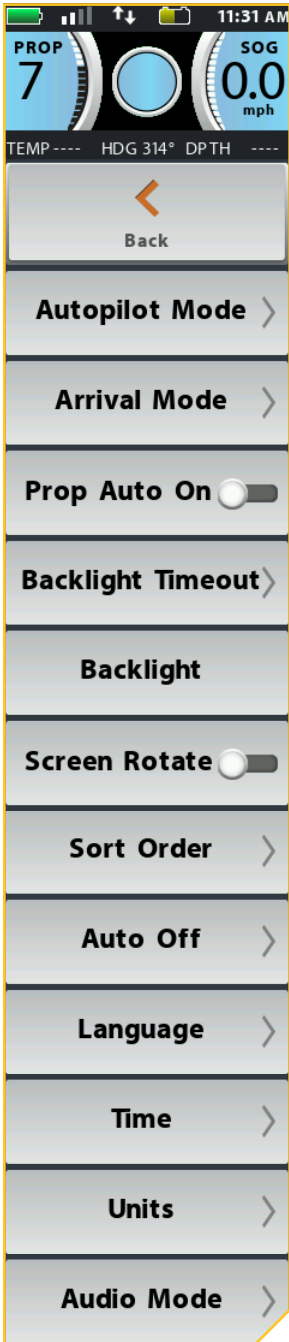

### Menu des options

Le menu des options est accessible en le sélectionnant avec les boutons de l'écran d'accueil. Familiarisez-vous avec les choix du menu d'options afin de mieux contrôler le système i-Pilot Link. Les sélections du menu des options comprennent le mode AutoPilot, le mode Arrivée, Mise en marche automatique de l'hélice, Minuterie du rétroéclairage, Rétroéclairage, Rotation de l'écran, Ordre de tri, Arrêt automatique, Langue, Heure, Unités et Mode audio.



### Menu du système

Le menu du système est accessible en le sélectionnant parmi les boutons de l'écran d'accueil. Familiarisez-vous avec les choix du menu du système afin de mieux contrôler le système i-Pilot Link. Les sélections du menu du système comprennent À propos de, Écran tactile, Modification du menu, Mise à jour des logiciels, Coupler, Échelle du bateau, Calibration du capteur, Décalage du capteur, Restaurer et Diagnostics.

**REMARQUE:** Il y a des flèches sur tout menu où on offre d'autres d'options. Les flèches apparaissent lorsqu'il y a d'autres options, soit au-dessus ou en dessous des options visibles.



# ÉCRAN

## EN-TÊTE

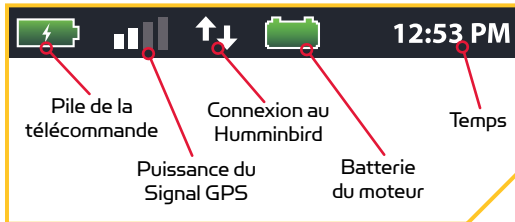

Pile de la télécommande

Puissance du Signal GPS

Connexion au Humminbird

Batterie du moteur

Temps



### Pile de la Télécommande

Affiche le niveau de batterie de la télécommande.



### Puissance du Signal GPS

Affiche le niveau de puissance du signal GPS. Si aucune barre n'apparaît ou si les barres clignotent, le système n'a pas encore obtenu de position GPS.



### Connexion au Humminbird

Affiche des flèches blanches afin d'indiquer quand le contrôleur i-Pilot Link communique avec le Humminbird. Les flèches sont grisées lorsqu'il n'y a pas de communication.



### Batterie du moteur ▾ ■

Affiche le niveau de la batterie du moteur lorsque l'hélice est désactivée.

### 12:53 PM Temps

Affiche l'heure actuelle.

## TABLEAU DE BORD

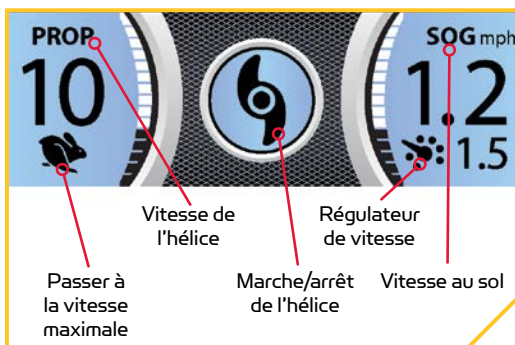

Passer à la vitesse maximale

Vitesse de l'hélice

Marche/arrêt de l'hélice

Régulateur de vitesse

Vitesse au sol

### PROP Vitesse de l'hélice

Affiche la Vitesse de l'hélice actuelle. Peut être réglée par incréments de vitesse de 1/2 entre 0 et 10.

SOG

### Vitesse au sol

Affiche la vitesse actuelle au sol.



### Passer à la vitesse maximale

Affiché lorsque Passer à la vitesse maximale est activé.



### Marche/arrêt de l'hélice

S'affiche lorsque l'hélice est activée. Tourne lorsque l'hélice est activée et que la vitesse de l'hélice est supérieure à zéro. Clignote lorsqu'un mode de navigation est utilisé et requiert que l'hélice soit activée.



### Régulateur de vitesse

S'affiche avec la Vitesse Cible lorsque le régulateur de vitesse est activé.

BOÎTES D'INFOS

TEMP 72 °F	BRG 359°	DPTH	1 ft
Température	Roulement (Bearing)		
TEMP 65 °F	HDG 255°	DPTH	5 ft
	Cap (Heading)	Profondeur (Depth)	

- BRG Roulement (Bearing)**  
L'azimut est la direction pointant de la position actuelle du bateau vers la destination durant la navigation.
- HDG Cap (Heading)**  
Le cap est la direction dans laquelle le moteur pointe.
- TEMP Température**  
La température actuelle de l'eau d'après la communication avec le Humminbird.
- DPTH Profondeur (Depth)**  
La profondeur actuelle de l'eau d'après la communication avec le Humminbird.

## BOUTONS DE L'ÉCRAN D'ACCUEIL

**Legacy AutoPilot**

Le bouton AutoPilot est utilisé pour activer ou désactiver la fonction Legacy AutoPilot.

**Advanced AutoPilot**

Le bouton AutoPilot est utilisé pour activer ou désactiver la fonction Advanced AutoPilot.

**Enregistrer**

Le bouton Enregistrement sert à démarrer et à arrêter l'enregistrement d'une iTrack.



**HSB**

Sélectionnez le bouton Passer à haute vitesse (High Speed Bypass) pour passer à la vitesse maximale. Passer à vitesse maximale règle Vitesse de l'hélice (Prop Speed) automatiquement à la vitesse 10. Appuyez deux fois pour l'engager. Appuyez une seule fois pour le désactiver.

**Verrouillez les touches**

Appuyez et tenez le bouton de verrouillage pour verrouiller les boutons et l'écran tactile . Tenez le bouton de navigation de l'écran verrouillé et déverrouillé aussi la télécommande.

**Régulateur de vitesse**

Appuyer sur le bouton de régulateur de vitesse désactive le régulateur de vitesse. Une fois le régulateur de vitesse activé, appuyer sur Augmenter la vitesse  ou Réduire la vitesse  change la vitesse cible plutôt que la vitesse de l'hélice.

**Marquer un point de cheminement**

Appuyez pour marquer un point de cheminement.

**Système**

Appuyez sur le bouton Système afin d'ouvrir le menu du système et modifier les réglages dans le système i-Pilot Link.

**Options**

Appuyez sur le bouton des options afin d'ouvrir le menu des options et de modifier les options dans le système i-Pilot Link.

**Aller à Spot-Lock**

Le bouton Aller à Spot-Lock sert à ouvrir un menu utilisé pour naviguer jusqu'à un emplacement Spot-Lock. Le système i-Pilot Link n'affiche les emplacements Spot-Locks que dans une portée d'un quart de mille.

**Aller à iTrack**

Le bouton Aller à iTrack sert à ouvrir un menu utilisé pour naviguer jusqu'à une iTrack. Le système i-Pilot Link n'affiche les iTrack que dans une portée d'un quart de mille.

**Aller à un point de cheminement**

Le bouton Aller à un point de cheminement sert à ouvrir un menu utilisé pour naviguer jusqu'à l'emplacement d'un point de cheminement. Le système i-Pilot Link n'affiche les points de cheminement que dans une portée d'un quart de mille.

**Ulterra **

Le bouton Ulterra est utilisé pour accéder aux fonctions propres à la commande de l'Ulterra.

## ICÔNES D'INTERFACE

**Accueil**

Appuyez pour aller à l'écran d'accueil.

**Retour**

Sélectionnez pour revenir à l'écran précédent.

**Annuler**

Sélectionnez pour annuler l'action actuelle.

**Ordre de tri**

Sélectionnez pour modifier l'ordre de tri de la liste Aller à. Les listes peuvent être triées par la distance, l'heure, ou en ordre alphabétique, par le nom.

**Mise à jour/Restaurer**

Press to run an update when in the Update Software menu. Updates done from the remote are to update the remote. When in the Restore menu, press to restore the i-Pilot Link's factory settings.

**Augmenter/Plus**

Appuyez pour augmenter lors d'ajustements comme l'augmentation de la luminosité de l'écran ou l'ajustement de compensation de la direction.

**Réduire/Moins**

Appuyez pour réduire lors d'ajustements comme la réduction de la luminosité de l'écran ou l'ajustement de compensation de la direction.

**Vers le début**

Lors de la navigation du iTrack, sélectionnez-le pour vous rendre au début du iTrack.

**Vers la fin**

Lors de la navigation du iTrack, sélectionnez-le pour vous rendre à la fin du iTrack.

**Régler**

Sélectionnez pour régler le décalage du capteur de cap.

**Début**

Sélectionnez pour commencer le processus de calibration du capteur de cap.

**Augmentation de la compensation ♦**

Utilisé pour compenser le moteur vers le haut.

**Diminution de la compensation ♦**

Utilisé pour compenser le moteur vers le bas.

**Enregistrer**

Lors de la modification du menu, sélectionnez pour enregistrer la configuration du menu.

**Enregistrer**

Sélectionnez pour enregistrer un Spot-Lock temporaire.

**Marche arrière**

Sélectionnez pour inverser la direction de navigation, par exemple, lors de la navigation du iTrack ou de l'itinéraire.

**Marche avant**

Utilisé pour naviguer vers l'avant. Par exemple, lorsqu'en déplacement Spot-Lock.

**À droite**

Utilisé pour naviguer vers la droite. Par exemple, lorsqu'en déplacement Spot-Lock.

**Retour**

Utilisé pour naviguer vers l'arrière. Par exemple, lorsqu'en déplacement Spot-Lock.

**À gauche**

Utilisé pour naviguer vers la gauche. Par exemple, lorsqu'en déplacement Spot-Lock.

**Pause**

Pause suspendra le mode actuel de navigation lorsque Spot-Lock est activé, et peut être repris à partir du Spot-Lock. Enregistrer, Suivre ligne de contour, Itinéraire, iTracks et Mode circulaire seront aussi mis en pause. Aller au Spot-Lock, Aller à un point de cheminement et Passer à haute vitesse (PHV) ne sont jamais mis en pause. L'AutoPilot et le régulateur de vitesse ne sont mis en pause que s'ils fonctionnent simultanément avec d'autres modes qui sont toujours mis en pause.

**Reprise**

Appuyez pour reprendre la fonction originale de navigation.

**Arrêter et enregistrer iTrack**

Sélectionnez pour arrêter et enregistrer une iTrack qui est en voie d'être enregistrée.

## BANDES ACTIVES

Les bandes actives apparaissent sur la télécommande i-Pilot Link toutes les fois qu'une fonction de navigation est activée. Elles sont conçues pour donner plus d'informations sur le fonctionnement du système et afficher des informations utiles de navigation à l'utilisateur. Les bandes actives sont un peu différentes, selon le type de navigation effectué. Familiarisez-vous avec les bandes actives les plus courantes.

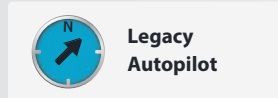

Legacy  
AutoPilot

### Legacy AutoPilot

S'affiche lorsqu'AutoPilot est activé et que le mode AutoPilot est réglé à Legacy. La sélection de la bande contextuelle vous permettra de passer entre les modes AutoPilot.

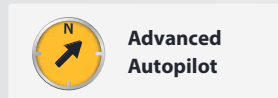

Advanced  
AutoPilot

### Advanced AutoPilot

S'affiche lorsqu'AutoPilot est activé et que le mode AutoPilot est réglé à Advanced. La sélection de la bande contextuelle vous permettra de passer entre les modes AutoPilot.

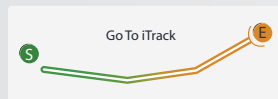

Go To iTrack

### Aller à iTrack

S'affiche lorsqu'une iTrack est naviguée. Les variations de cette bande contextuelle peuvent afficher la position du bateau, une distance et les emplacements De départ et De fin inversés.

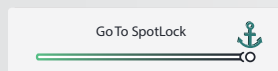

Go To SpotLock

### Aller à Spot-Lock

S'affiche pour Aller à un emplacement Spot-Lock et que cet emplacement est à plus de 100 pieds (30,5 m) de l'emplacement actuel. Les variations de cette bande contextuelle peuvent afficher la position du bateau, une distance et l'icône Spot-Lock.

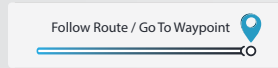

Follow Route / Go To Waypoint

### Aller à un point de cheminement/Suivre l'itinéraire

S'affiche lorsque vous suivez une route ou Allez à un point de cheminement. Les variations de cette bande contextuelle peuvent afficher la position du bateau, une distance et indiquer les points de fin comme point de cheminement ou Spot-Lock.

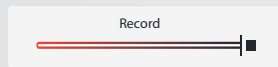

Record

### Enregistrer

S'affiche lorsqu'une iTrack est enregistrée. Les variations affichent l'avancement sur la longueur maximale d'une iTrack et la distance enregistrée.

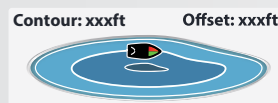

Contour: xxxft Offset: xxxft

### Suivre ligne de contour

S'affiche lorsque Suivre ligne de contour est navigué. Le mode est activé par le Humminbird. Les variations affichent la profondeur de ligne de contour et la distance de décalage du bateau de ligne de contour.

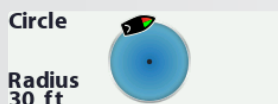

Circle

Radius  
30 ft

### Mode circulaire

S'affiche lorsque le mode circulaire est navigué. Le mode est activé par le Humminbird. Les variations affichent la profondeur de ligne de contour et la distance de décalage du bateau de ligne de contour.

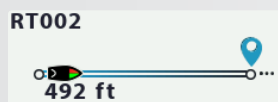

RT002

492 ft

### Itinéraires

S'affiche lorsqu'un itinéraire est navigué. Le mode est activé par le Humminbird. Les variations affichent la profondeur de ligne de contour et la distance de décalage du bateau de ligne de contour.

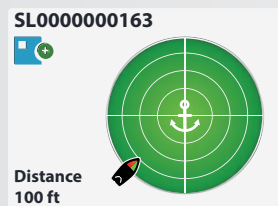

SL0000000163

Distance  
100 ft

### Spot-Lock

S'affiche lorsque Spot-Lock est activé. Les variations comprennent la distance du Spot-Lock, une icône d'un bateau, une icône pause et l'icône d'enregistrement.

## EXEMPLES DES BANDES ACTIVES

Familiarisez-vous avec certaines bandes actives utilisées pour l'interface de la télécommande i-Pilot Link.

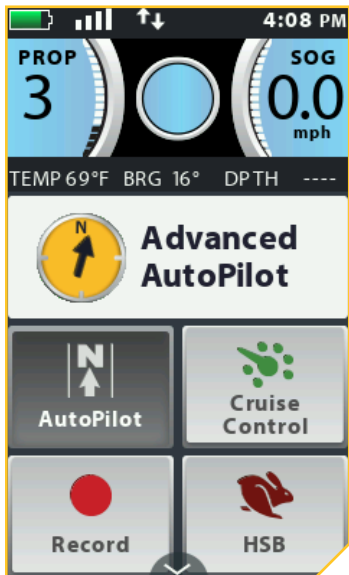

La bande active Advanced AutoPilot s'affiche lorsque Advanced AutoPilot est activé.

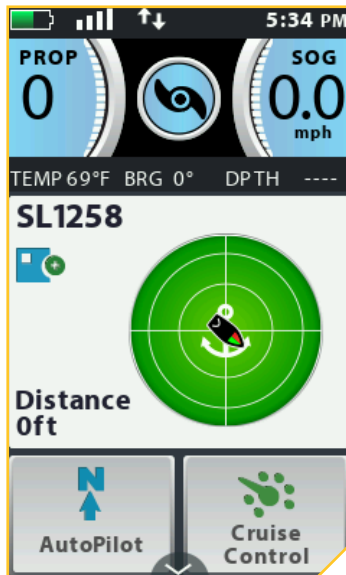

La bande active Spot-Lock s'affiche lorsque Spot-Lock est activé. L'icône Enregistrer indique que le Spot-Lock n'a pas encore été enregistré.



La bande active Aller au Spot-Lock s'affiche lorsque le bateau navigue vers un Spot-Lock enregistré. Le Spot-Lock vers lequel on navigue est à 204 pi (62,2 m).

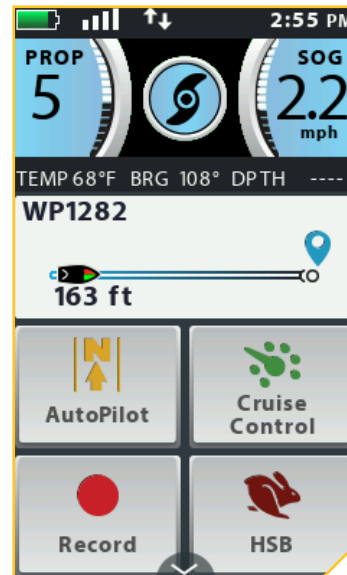

La bande active Aller à un point de cheminement s'affiche lorsque le bateau navigue vers un point de cheminement enregistré. Le point de cheminement 1282 est à 163 pi (49,7 m).

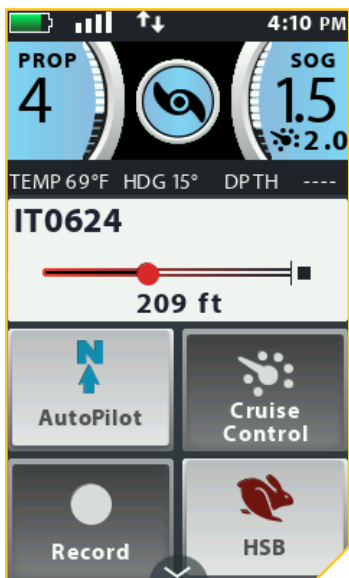

La bande active Enregistrer iTrack s'affiche lorsqu'un enregistrement est en cours. Le bateau a voyagé 209 pi (63,7 m) au cours de l'enregistrement actuel.



La bande active iTrack s'affiche lorsqu'une action Aller à une iTrack se produit. L'emplacement De départ actuel sur l'iTrack navigué est à 0,21 mille terrestre (0,34 km).

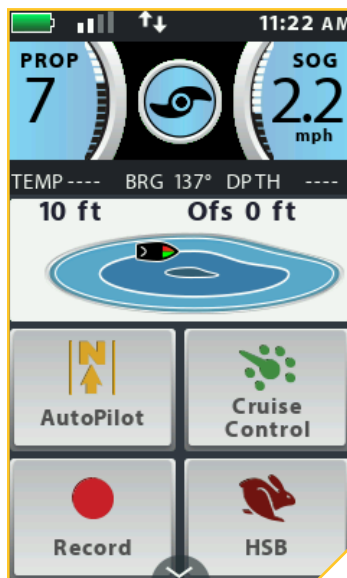

La bande active Suivre ligne de contour s'affiche lorsque le bateau navigue Suivre ligne de contour. ligne de contour suivie est 10 pi (3 m). Le décalage est réglé à 0 pi.

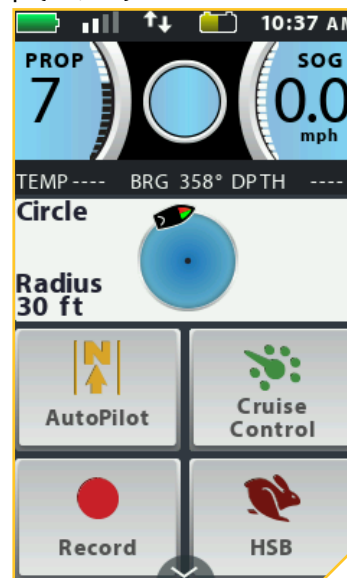

La bande active Mode circulaire s'affiche lorsque la navigation est réglée au Mode circulaire. Le rayon actuel du cercle est réglé à 30 pi (9 m).



# DÉMARRAGE

## LE SYSTÈME I-PILOT LINK

Le système de navigation i-Pilot Link est livré déjà installé sur votre moteur de pêche à la traîne. Si votre système est livré avec un capteur de cap, ce dernier doit être installé et couplé avec le contrôleur i-Pilot Link. Le contrôleur i-Pilot Link se trouve à l'intérieur de la tête de contrôle du moteur. Veuillez consulter la section « Capteur de cap » de ce manuel pour obtenir davantage d'information sur le capteur de cap. La télécommande i-Pilot Link est également couplée au contrôleur en usine. Le contrôleur et la télécommande i-Pilot Link constituent le système de navigation i-Pilot. Le dessus de la tête de contrôle du moteur possède également un seul bouton de couplage qui permet de coupler davantage de télécommandes et le capteur de cap au système. Une télécommande ne peut être couplée qu'à un seul contrôleur à la fois. Le contrôleur i-Pilot Link contient une boussole très sensible et assure la réception de tous les signaux des satellites GPS et de la télécommande i-Pilot Link. Avant chaque démarrage, il est recommandé d'inspecter la télécommande, l'hélice et la tête de contrôle pour détecter des dommages et vous assurer qu'il n'y a pas d'obstacles qui nuiraient à la communication de la tête de contrôle, du système GPS et de la télécommande, ou au mouvement du bateau.

### Alimentation

La tête de contrôle i-Pilot Link s'allume chaque fois que le moteur de pêche à la traîne est alimenté. Consultez le manuel du propriétaire pour votre moteur spécifique afin de déterminer la manière de mettre en marche votre propulseur électrique. Les manuels du propriétaire sont en ligne au [minnkotamotors.com](http://minnkotamotors.com). Il est recommandé d'éteindre et de débrancher le moteur de pêche à la traîne lorsqu'il n'est pas utilisé.

### Précision

La précision et la réactivité avec laquelle le système i-Pilot Link contrôle votre bateau dépendent fortement de plusieurs variables. Voici certaines de ces variables et leurs effets généraux sur la réactivité et la précision; elles vous permettront de mieux comprendre le comportement du système.

**REMARQUE:** Pour un fonctionnement optimal, il est très important que le contrôleur ait une ligne de vue directe du ciel dans toutes les directions ainsi que vers la télécommande.



## MISE EN GARDE

Cet appareil utilise une boussole magnétique pour détecter la direction de déplacement. Les aimants ou les grands objets de métal ferreux près (à 24 po (61 cm) ou moins) de la tête de contrôle du propulseur électrique peuvent nuire au fonctionnement de la boussole.

Les obstructions sur l'hélice peuvent causer une vibration excessive de la tête du moteur. Cette vibration peut causer un comportement irrégulier de la boussole et de la direction. Éliminez l'obstruction pour restaurer le fonctionnement normal du moteur.

Le moteur doit être débranché de la source d'alimentation lorsqu'il n'est pas utilisé. Débrancher le moteur de la source d'alimentation permettra de s'assurer qu'aucun courant n'est fourni aux éléments électroniques lorsqu'il n'est pas utilisé.

Variable	Effet
Rapport entre la poussée du moteur et le poids du bateau	Une poussée excessive sur un plus petit bateau peut causer un surpiloteage du système i-Pilot. Une poussée trop faible sur un grand bateau peut causer une réponse lente du système i-Pilot.
Vent	Un vent et un courant trop puissants peuvent réduire la précision de positionnement du système i-Pilot.
Puissance du signal GPS	Plus le signal de GPS est puissant (davantage de barres), plus la précision est élevée.
Niveau d'énergie de la batterie du propulseur électrique	Une batterie pleinement chargée offrira la meilleure performance.

## Navigation

Le système i-Pilot Link utilise des signaux de satellites GPS ainsi que des données de boussole numérique pour connaître son emplacement, son cap et la direction vers laquelle le moteur pointe. Puisque le système i-Pilot Link dépend des signaux des satellites GPS pour la navigation, un signal GPS d'au moins une barre est requis pour le fonctionnement des contrôles de navigation par GPS. Les résultats sont optimaux lorsque des signaux GPS de quatre barres sont obtenus.

## Portée

La portée de la télécommande diminuera considérablement si elle est utilisée près de tout objet métallique, y compris l'aluminium ou l'acier, ou est installée sur un tel objet. Il est également recommandé de ne pas bloquer le devant de la télécommande, à proximité du bouton Augmenter la vitesse , pendant l'utilisation.

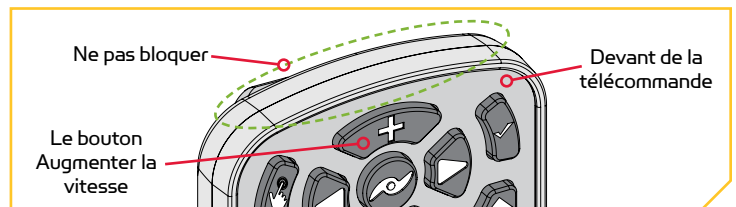

## DÉMARRAGE

---

### Pile

Cette télécommande est alimentée par une pile rechargeable. Par défaut, la télécommande s'éteindra automatiquement après avoir poussé le dernier bouton, selon le préréglage en usine. Pour régler le temps que la télécommande restera activée, veuillez consulter la section « Régler la désactivation automatique de la télécommande » de ce manuel.

**REMARQUE :** La durée de vie des piles de la télécommande dépend de la fréquence d'utilisation et, surtout, de la fréquence d'utilisation et du réglage de luminosité du rétroéclairage ACL.



## MISE EN GARDE

Les températures extrêmes peuvent endommager les piles, menant à une perte de capacité, à des fuites ou à une rupture. Les piles endommagées peuvent endommager votre télécommande. Évitez de ranger votre télécommande à des températures extrêmes. La température de fonctionnement de votre télécommande est entre -10 °C et 50 °C (14 °F et 122 °F).

## DÉMARRAGE DU SYSTÈME

### Connexion du système i-Pilot Link au Humminbird

Le système i-Pilot Link peut être connecté directement au Humminbird ou au commutateur Ethernet du Humminbird (facultatif). Si vous achetez le commutateur Ethernet, installez-le selon les instructions incluses dans le guide d'installation de l'Ethernet.

La rallonge Ethernet est facultative pour votre installation. Pour vous procurer des commutateurs Ethernet, des câbles Ethernet et des rallonges, visitez notre site Web à [humminbird.com](http://humminbird.com), ou communiquez avec le service à la clientèle Humminbird au 1-800-633-1468. Selon la forme du port Ethernet de votre détecteur de poissons Humminbird, un câble adaptateur Ethernet supplémentaire peut être nécessaire aux fins de l'installation. Consultez votre manuel d'exploitation du détecteur de poissons, ou consultez le tableau de compatibilité du i-Pilot Link sur notre site Web à [minnkotamotors.com](http://minnkotamotors.com).

- 1** a. Repérez le câble Ethernet sur le système i-Pilot Link qui sort de la tête de contrôle.



## AVERTISSEMENT

La source d'alimentation doit être éteinte avant de poursuivre cette installation.

- b. Retirez la source d'alimentation du moteur, ou assurez-vous que disjoncteur, le cas échéant, est « en arrêt ».

**REMARQUE:** L'apparence de votre moteur de pêche à la traîne peut varier, mais l'emplacement du câble i-Pilot Link et l'acheminement recommandé seront les mêmes.

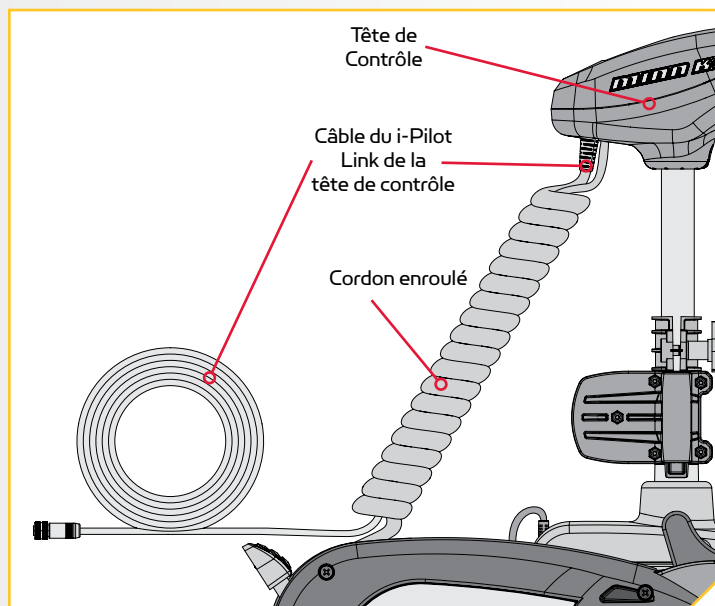

- 2** c. Si vous utilisez une rallonge Ethernet pour votre installation, connectez-la au i-Pilot Link de la tête de contrôle. Serrez manuellement la bague de blocage.

**REMARQUE:** Les connecteurs sont codés pour empêcher une installation en sens inverse. Assurez-vous de ne pas forcer ensemble les connecteurs.

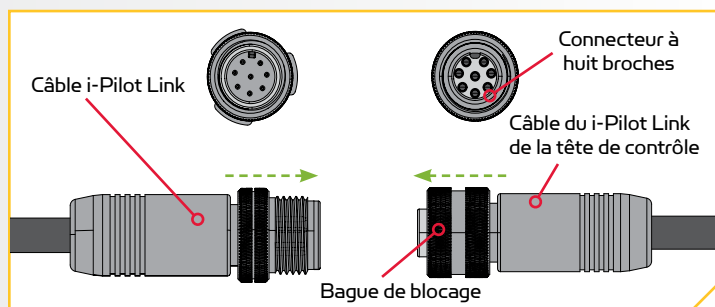

- 3** d. Acheminez le câble i-Pilot Link au port Ethernet sur le Humminbird ou à un port Ethernet disponible sur le commutateur Ethernet.

**REMARQUE:** Le câble doit être acheminé par un système d'acheminement établi sur le bateau, dans une zone libre d'interférences. Inspectez bien le chemin planifié pour vous assurer qu'il n'y a pas d'arêtes vives, d'obstacles ou d'obstructions qui pourraient endommager les câbles.

- e. Serrez manuellement la bague de blocage.

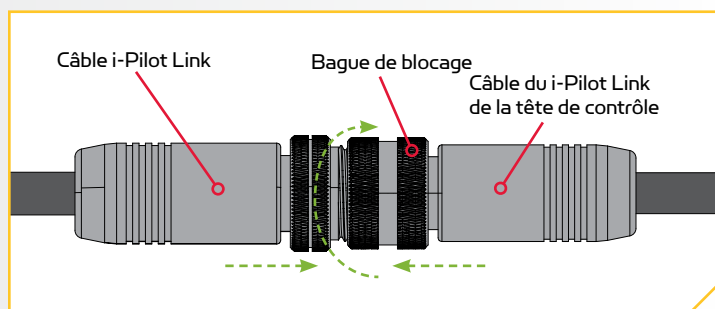

## Activez le système i-Pilot Link

Pour un bon fonctionnement, suivez ces étapes simples chaque fois que vous mettez votre propulseur électrique sous tension :

1

- Connectez le propulseur électrique à l'alimentation.
- Déployez le propulseur électrique dans l'eau.

**REMARQUE :** Le démarrage du système i-Pilot Link varie légèrement entre les modèles de moteur de pêche à la traîne. Le contrôleur i-Pilot, dans la tête de contrôle, peut communiquer avec la télécommande lorsque le moteur est arrimé, une fois que le moteur et la télécommande sont sous tension. Lorsque le moteur est arrimé, les boutons de la télécommande seront désactivés.

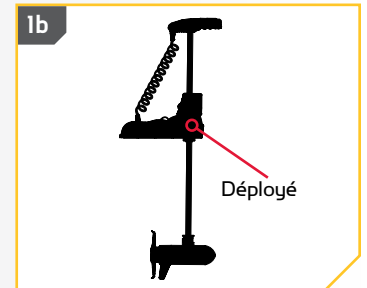
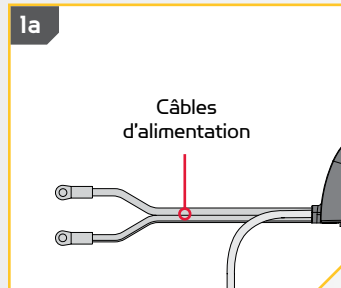

2

- Appuyez et tenez le bouton Ok sur votre télécommande. L'affichage s'allumera. Un message concernant le fonctionnement du système i-Pilot Link apparaîtra sur l'affichage. Lisez la renonciation avant de continuer.
- Un bouton « J'accepte » sera dans le bas de la zone de contenu. Après avoir lu la renonciation, sélectionnez le bouton « J'accepte » avec votre doigt ou en défilant à l'aide du bouton de navigation d'écran et en appuyant sur le bouton Ok.

**REMARQUE:** La télécommande i-Pilot Link peut être contrôlée à l'aide des boutons de la télécommande, l'écran tactile ou une combinaison des deux. Des instructions sur la navigation de la télécommande pour la première étape des instructions dans chaque section du manuel comprendront la façon d'utiliser les deux modes de contrôle de la télécommande. Les étapes suivantes de chaque section des instructions décriront uniquement la façon d'utiliser l'écran tactile.

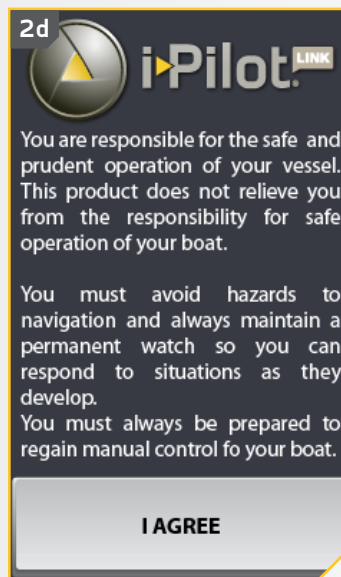

- L'affichage présentera alors le bouton de l'écran d'accueil dans la zone de contenu.
- Vous pouvez maintenant utiliser toutes les fonctions manuelles de la télécommande, y compris Augmenter la vitesse, Réduire la vitesse, Tourner à gauche, Tourner à droite et Marche/arrêt de l'hélice.
- Lorsque le système i-Pilot Link obtient un signal GPS d'une force minimale d'une barre, toutes les autres fonctions deviennent disponibles.

**REMARQUE:** Les boutons de l'écran d'accueil et l'apparence de la zone de contenu seront légèrement différents selon le modèle de moteur et les sélections par défaut de l'usine. Les boutons de l'écran d'accueil peuvent être personnalisés. Veuillez consulter « Modification du menu des boutons de l'écran d'accueil » dans la section « Contrôles de la télécommande » de ce manuel.

## Chargement de la batterie de la télécommande

La télécommande peut être rechargée lorsqu'elle est activée ou non. Suivez ces étapes simples chaque fois que vous devez charger votre télécommande i-Pilot Link.

1

- a. Repérez le capuchon antipoussière à la base de la télécommande.
- b. Ouvrez le couvercle du capuchon antipoussière afin de brancher le câble de recharge.

**REMARQUE :** La télécommande ne chargera pas si elle devient trop chaude. La télécommande se protège si elle dépiste une chaleur extrême et ne chargera pas. Pour continuer la charge de la télécommande, laissez-la refroidir.

1a

Télécommande i-Pilot Link  
Capuchon antipoussière

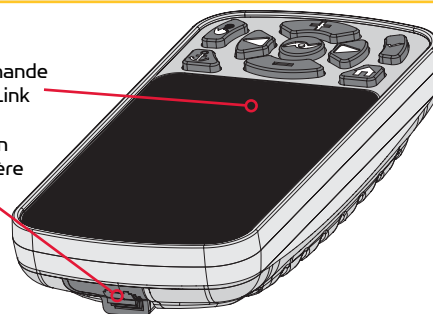

1b

Capuchon antipoussière

Télécommande i-Pilot Link

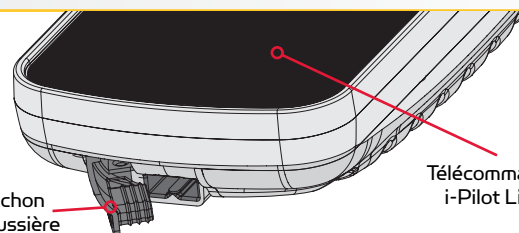

2

- c. Branchez le chargeur USB de la télécommande dans la télécommande. Le témoin de chargement s'allumera toutes les fois qu'un câble de recharge alimenté est connecté.



**REMARQUE:** Minn Kota recommande de charger la télécommande i-Pilot Link seulement avec le chargeur fourni par Minn Kota. Le chargeur Minn Kota est 5 volts CC, 2,1 ampères.

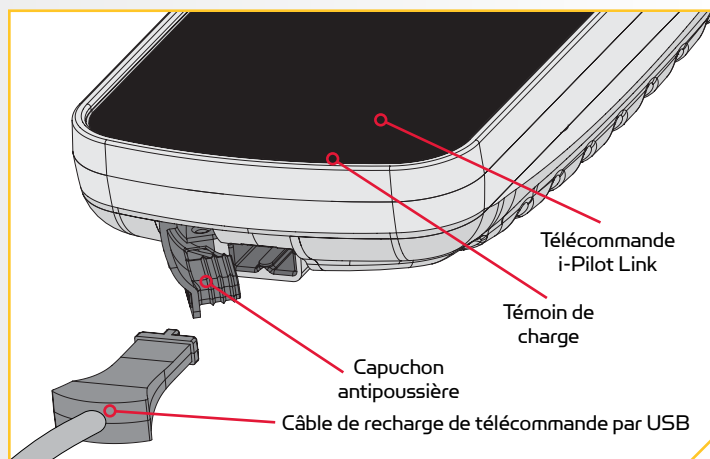

**REMARQUE:** L'extrémité USB du câble de recharge n'est pas destinée à une exposition prolongée en milieu salin.

# MODES AUDIO

## COMPRÉHENSION DES MODES AUDIOS





Le contrôleur i-Pilot Link dans la tête de contrôle contient un haut-parleur intégré qui peut être configuré afin de fonctionner en deux modes audios différents. L'unité est réglée en usine au mode audio 2. Examinez les modes ci-dessous pour savoir quelles séquences sonores sont causées par quelles situations dans chaque mode audio.

Séquence sonore	Quelles conditions causent quelle séquence sonore	Mode audio
Erreur	Tenter d'activer une fonction GPS lorsque la puissance du signal est à zéro barre.	Mode 2
	Tenter d'Aller à une iTrack, Spot-Lock ou au point de cheminement lorsque le bateau se trouve au-delà de la distance minimale exigée.	Mode 2
	Pour les moteurs concernés, on appuie sur le bouton Momentané sur la pédale, et un bouton de la télécommande tente d'y déroger.	Mode 2
	Lorsque la puissance du signal GPS tombe à zéro barre pendant l'utilisation d'un mode basé sur le GPS.	Mode 2
	Lorsqu'on déroge à la navigation en contrôlant la direction avec la pédale ou la télécommande.	Modes 1 et 2
Un seul bip	+ Vitesse (lorsqu'elle est inférieure à la vitesse maximale)	Mode 2
	- Vitesse (lorsqu'elle est supérieure à la vitesse 0)	Mode 2
	Passer à la vitesse maximale.	Mode 2
	Passer au mode audio 1	Modes 1 et 2
	Hélice activée manuellement	Mode 2
	Activer ou désactiver Enregistrer (Record), ALLER À (GO TO), AutoPilot, Régulateur de vitesse ou Spot-Lock.	Mode 2
Bip double	Désactiver la fonction Passer à la vitesse maximale.	Mode 2
	Passage au mode audio 2	Modes 1 et 2
	Hélice désactivée manuellement	Mode 2
3 bips plus longs	Couplage réussi	Modes 1 et 2
4 bips courts	Démarrage	Modes 1 et 2
Tonalité continue	Bouton Couplage enfoncé.	Modes 1 et 2
Haut-faible, haut-faible, haut-faible	Fin de l'iTrack atteint pendant la relecture (avec le mode Annulation et l'arrêt de l'hélice)	Mode 2

CONTRÔLE DU MODE AUDIO



**Modification du mode audio du contrôleur**

1

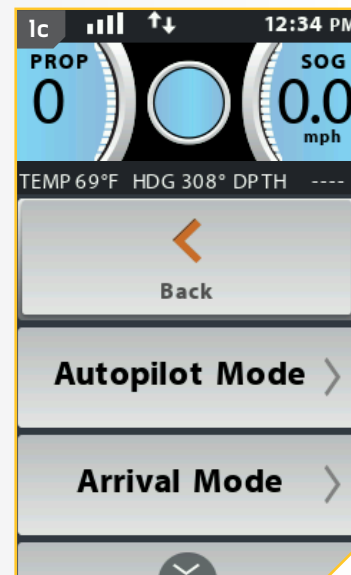

- a. Appuyez sur le bouton Accueil .
- b. Faites défiler la zone de contenu avec le doigt ou le bouton de navigation de l'écran  pour trouver le bouton Options .
- c. Sélectionnez le bouton Options  avec le doigt ou en appuyant sur le bouton Ok  pour ouvrir le menu Options.



2

- d. Dans le menu Options, faites défiler pour trouver l'option Mode audio  et sélectionnez-la.
- e. Les options du Mode audio s'affichent. Sélectionnez soit « Mode audio 1 »  ou « Mode audio 2 » . Le cercle à la droite du mode sélectionné deviendra vert lorsqu'il est sélectionné.

**REMARQUE:** Lorsque le mode audio 1 est sélectionné, la tête de contrôle émettra un bip. Lorsque le mode audio 2 est sélectionné, la tête de contrôle émettra deux bips.

- f. Pour quitter le menu, sélectionnez soit le bouton Retour  ou Accueil .

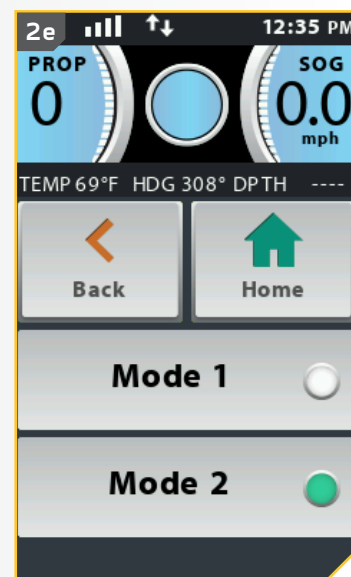

# SPOT-LOCK

## FONCTIONNEMENT DU SPOT-LOCK

Spot-Lock utilise un seul point de référence enregistré en appuyant sur le bouton Spot-Lock. Le point de référence est un ensemble de coordonnées GPS qui sont saisies sur l'emplacement du moteur au moment où on appuie sur le bouton. Ce point est enregistré et peut être conservé dans un des emplacements de mémoire Spot-Lock. Spot-Lock fonctionne en reconnaissant les coordonnées GPS et naviguera automatiquement le bateau pour le garder à l'endroit Spot-Lock. Si le système i-Pilot Link détecte que le bateau n'est pas à l'endroit Spot-Lock, il contrôlera la vitesse et la direction du moteur pour tenter de garder le moteur sur l'endroit Spot-Lock.

**REMARQUE:** Spot-Lock est basé sur l'emplacement du moteur, et non sur l'emplacement ou la direction du bateau. Des forces externes comme le vent et le courant causeront le déplacement du bateau. Spot-Lock naviguera pour garder le moteur sur l'endroit Spot-Lock, peu importe la position du bateau.



## AVERTISSEMENT

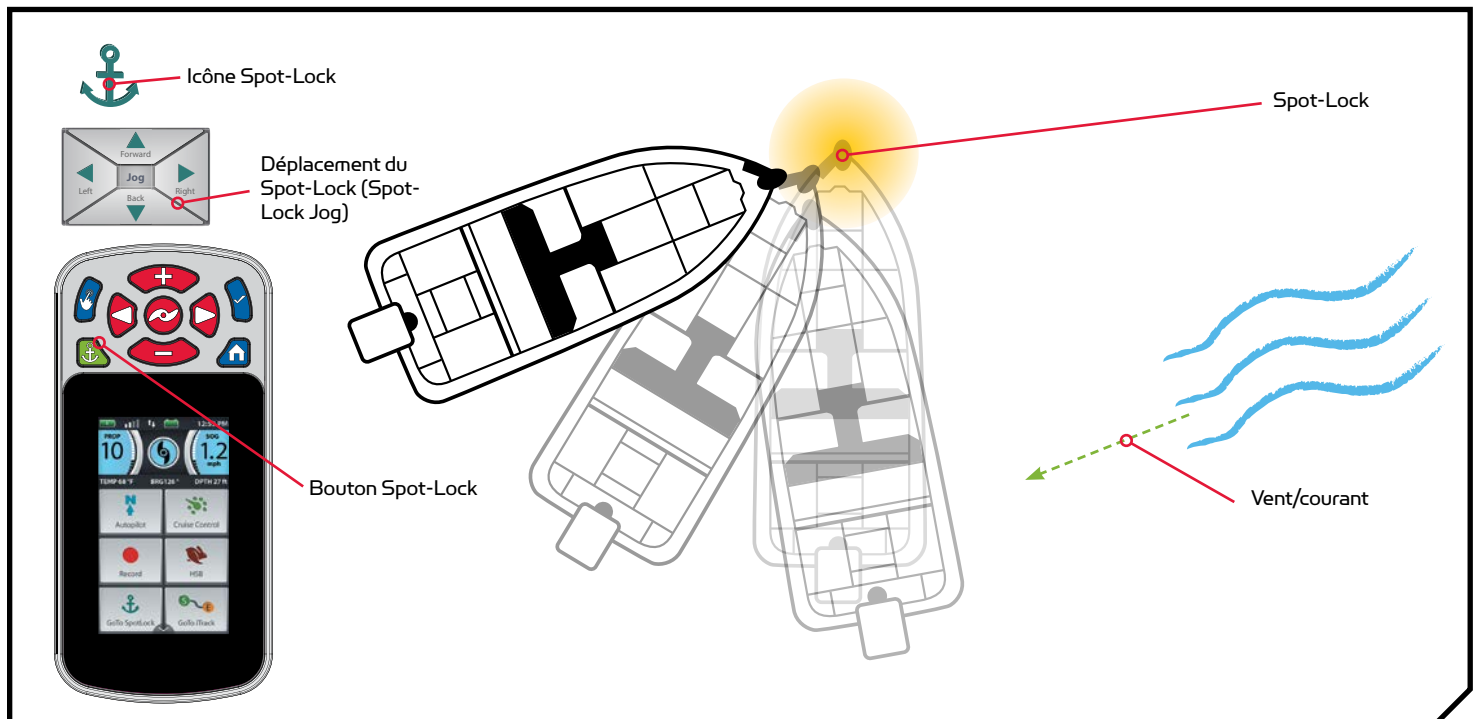

Faites attention à la rotation de l'hélice en travaillant avec Spot-Lock ou Aller au Spot-Lock. L'hélice se mettra automatiquement en marche lorsque Spot-Lock ou Aller au Spot-Lock est activé, même si l'activation est accidentelle. Une hélice en rotation peut causer des blessures. L'hélice se mettra « en marche » pour Spot-Lock et Aller au Spot-Lock, peu importe le réglage Mise en marche automatique de l'hélice.







## FONCTIONS SPOT-LOCK

## Activation du Spot-Lock

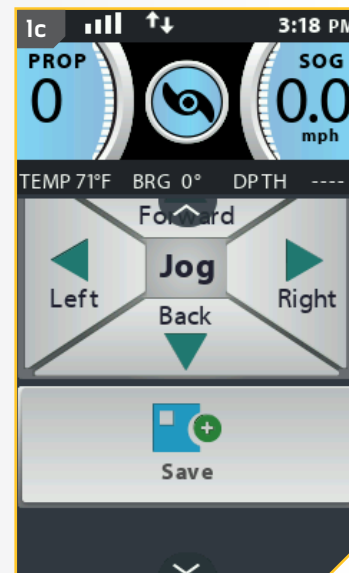
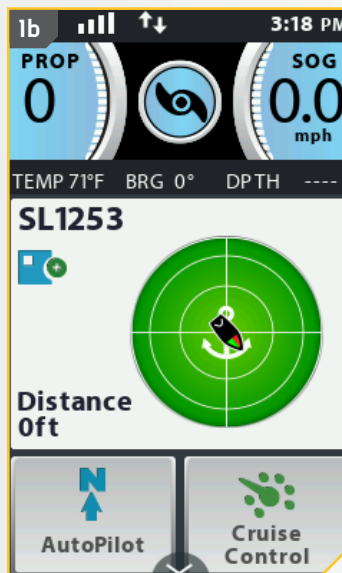
- 1
  - a. Appuyer sur le bouton Spot-Lock  de la télécommande.
  - b. La bande active Spot-Lock s'affiche dans la zone de contenu. Les informations relatives à l'emplacement temporaire du Spot-Lock s'afficheront dans la bande active Spot-Lock. L'icône d'enregistrement s'affiche dans le coin supérieur gauche de la bande active indiquant que le Spot-Lock est temporaire et peut être enregistré.
  - c. Sélectionnez la bande active Spot-Lock pour afficher l'écran de contrôle Spot-Lock. Sélectionnez la bande active Spot-Lock avec le doigt ou le bouton de navigation de l'écran . Faites défiler l'écran de contrôle Spot-Lock pour trouver le bouton Enregistrer .



- 2
  - d. Sélectionnez le bouton Enregistrer  pour enregistrer le Spot-Lock. Le symbole Enregistrer disparaît de la bande active.

**REMARQUE:** Vous pouvez enregistrer 16 emplacements Spot-Lock en mémoire lorsque le système i-Pilot Link n'est pas connecté à un détecteur de poissons. Lorsque le système est connecté à un détecteur de poissons, le nombre de Spot-Locks qui peut être enregistré dépend de votre détecteur de poissons.

**REMARQUE:** Si vous appuyez accidentellement sur le bouton Spot-Lock, appuyez à nouveau le bouton Spot-Lock  pour l'annuler.

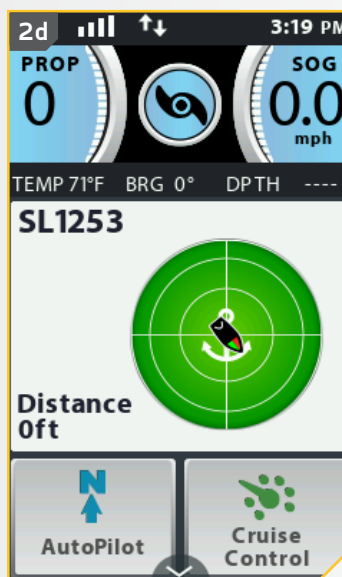



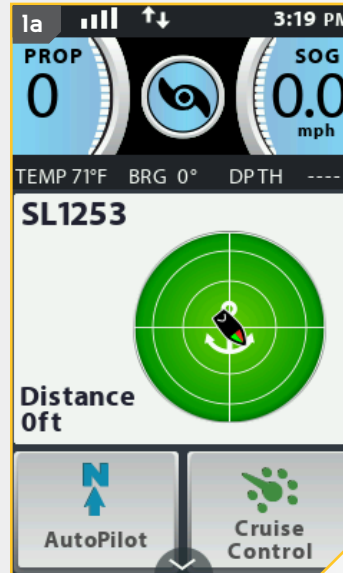

## Désactivation du Spot-Lock

- 1
  - a. Avec Spot-Lock activé, appuyez sur le bouton Spot-Lock  de la télécommande pour désactiver Spot-Lock.
  - b. La bande active Spot-Lock disparaît de zone de contenu.

**REMARQUE:** Si votre moteur est équipé d'une pédale, appuyez sur tout bouton de la pédale, ou pilotez manuellement le moteur avec la pédale désactivera Spot-Lock. Piloter manuellement ou ajuster la vitesse de l'hélice avec la télécommande annulera aussi Spot-Lock. La sélection du bouton Annuler  à partir de l'écran de contrôle Spot-Lock désactivera aussi Spot-Lock.



## Aller à un Spot-Lock enregistré

- 1
  - a. Naviguez le bateau manuellement à l'intérieur d'un quart de mille de l'emplacement de Spot-Lock enregistré.
  - b. Appuyez sur le bouton Accueil .
  - c. Faites défiler les boutons de l'écran d'accueil de la zone de contenu avec le doigt ou le bouton de navigation de l'écran  pour trouver le bouton Aller au Spot-Lock .
  - d. Sélectionnez le bouton Aller au Spot-Lock  en appuyant dessus avec le doigt ou en appuyant sur le bouton Ok .

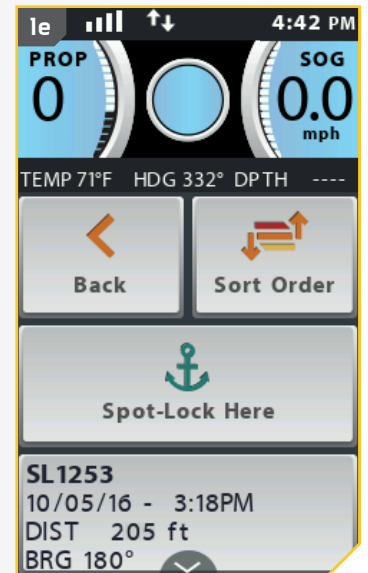

### AVERTISSEMENT

Pour des raisons de sécurité, le i-Pilot ne réengagera pas un emplacement de Spot-Lock enregistré de plus d'un quart de mille.

- e. Une liste des emplacements Spot-Lock dans un rayon d'un quart de mille (0,4 km) s'affiche. Faites défiler la liste de Spot-Locks pour trouver un Spot-Lock vers lequel naviguer, et sélectionnez-le.

2

- f. La bande active Spot-Lock s'affiche dans la zone de contenu. L'apparence de la bande active varie en fonction de la distance entre la position actuelle et le Spot-Lock sélectionné.

**REMARQUE:** L'apparence de la bande active Spot-Lock ressemblera à l'image 2f immédiatement à droite si la distance au Spot-Lock est supérieure à 100 pi (30,5 m). Si la distance est inférieure à 100 pi (30,5 m), l'apparence de l'image de la bande active Spot-Lock sera modifiée et sera semblable à l'image dans 2f à l'extrême droite.

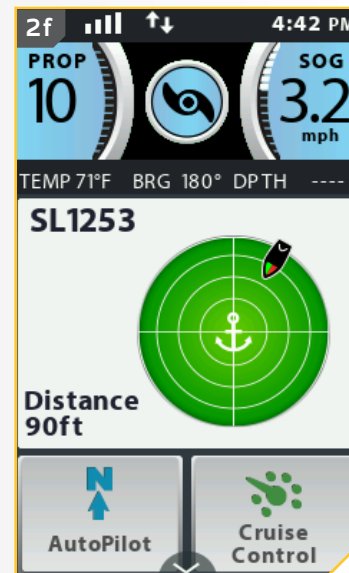

## Désactivation d'Aller au Spot-Lock

1

- Alors qu'Aller au Spot-Lock est activé, faites défiler la zone de contenu pour trouver la bande active Aller au Spot-Lock.
- Sélectionnez la bande active Aller au Spot-Lock avec le doigt ou en appuyant sur le bouton Ok pour l'ouvrir.
- Sélectionnez le bouton Annuler . La bande active Aller au Spot-Lock disparaîtra de la zone de contenu.

**REMARQUE:** Appuyer sur le bouton Hélice , ou contrôler manuellement la vitesse ou la direction avec la télécommande ou la pédale désactivera aussi Aller au Spot-Lock.

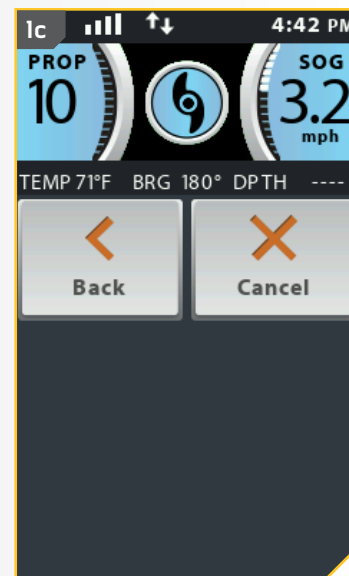

## Déplacement du Spot-Lock (Spot-Lock Jog)

La fonction Déplacement du Spot-Lock est uniquement disponible avec un capteur de cap. Pour obtenir davantage de renseignements sur le capteur de cap, consultez la section « Capteur de cap » de ce manuel. La fonction Déplacement du Spot-Lock vous permet de déplacer l'emplacement Spot-Lock de 5 pi (1,5 m) dans la direction sélectionnée à partir de l'emplacement Spot-Lock actuel.

1

- Pour activer Déplacement Spot-Lock, activez d'abord Spot-Lock. Utilisez les boutons Réduire la vitesse  (déplacer vers l'arrière), Augmenter la vitesse  (déplacer vers l'avant), Tourner à gauche  (déplacer vers la gauche) et Tourner à droite  (déplacer vers la droite) pour déplacer l'emplacement de Spot-Lock de 5 pieds dans la direction sélectionnée à partir de l'emplacement de Spot-Lock actuel.
- Pour déplacer l'emplacement du Spot-Lock à l'aide du bouton de navigation d'écran , sélectionnez la bande active Spot-Lock pour ouvrir l'écran de commande Spot-Lock. Sélectionnez les boutons Retour , Avant , Gauche  ou Droite  avec le doigt ou en défilant à l'aide du bouton de navigation d'écran  et en appuyant sur le bouton Ok .

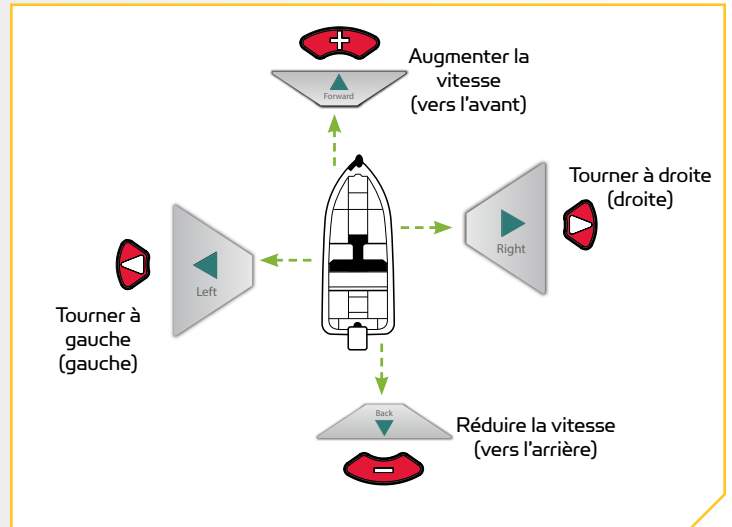

**REMARQUE:** Un capteur de cap est requis pour utiliser la fonction Déplacement du Spot-Lock. Si votre moteur n'est pas couplé à un capteur de cap, les boutons directionnels du Déplacement Spot-Lock ne seront pas affichés lorsque la bande active Spot-Lock est sélectionnée. Si votre moteur n'est pas couplé à un capteur de cap, l'emplacement Spot-Lock ne se déplacera pas lorsque vous appuyez sur les boutons de navigation.

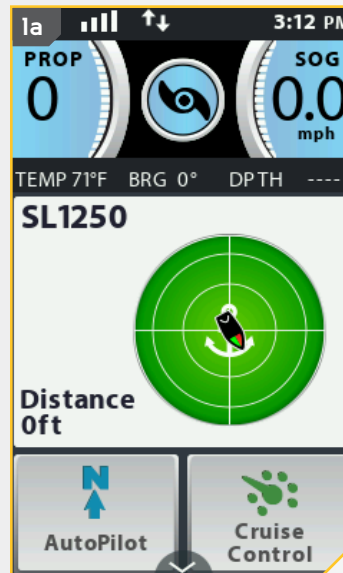

2

- c. Dès que le bateau est déplacé au nouvel emplacement, le nouvel emplacement sera enregistré dans une mémoire Spot-Lock temporaire, et les déplacements supplémentaires se feront par rapport à l'emplacement Spot-Lock temporaire.

**REMARQUE:** La fonction Déplacement du Spot-Lock déplace les coordonnées GPS de l'emplacement Spot-Lock selon l'orientation du bateau, telle que déterminée par la communication avec le capteur de cap. Vous pouvez déplacer l'emplacement Spot-Lock plusieurs fois de suite. Lorsque l'emplacement Spot-Lock a été déplacé, le système de navigation i-Pilot Link reconnaîtra le nouvel emplacement Spot-Lock, et le système i-Pilot commandera le moteur pour déplacer le bateau en conséquence. Lors d'un déplacement à un Spot-Lock enregistré, l'emplacement Spot-Lock est conservé et un Spot-Lock temporaire sera créé avec les nouvelles coordonnées déplacées. Lors d'un déplacement à un Spot-Lock temporaire, les coordonnées du Spot-Lock temporaire changeront au nouvel emplacement.

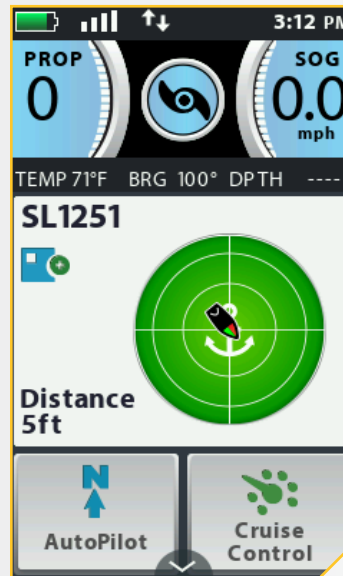

# POINTS DE CHEMINEMENT

## TRAVAILLER AVEC DES POINTS DE CHEMINEMENT

Les points de cheminement sont des positions de latitude/longitude enregistrées. Ils marquent une position d'intérêt, comme votre endroit de pêche préféré, une structure ou une bouée. Les points de cheminement fonctionnent de façon semblable aux Spot-Locks. Lorsque le système i-Pilot navigue les points de cheminement, il prend le contrôle de toutes les fonctions de direction; vous pouvez contrôler manuellement la vitesse ou utiliser la fonction de régulateur de vitesse. Pour de plus amples informations au sujet du fonctionnement des points de cheminement, veuillez consulter votre manuel Humminbird.



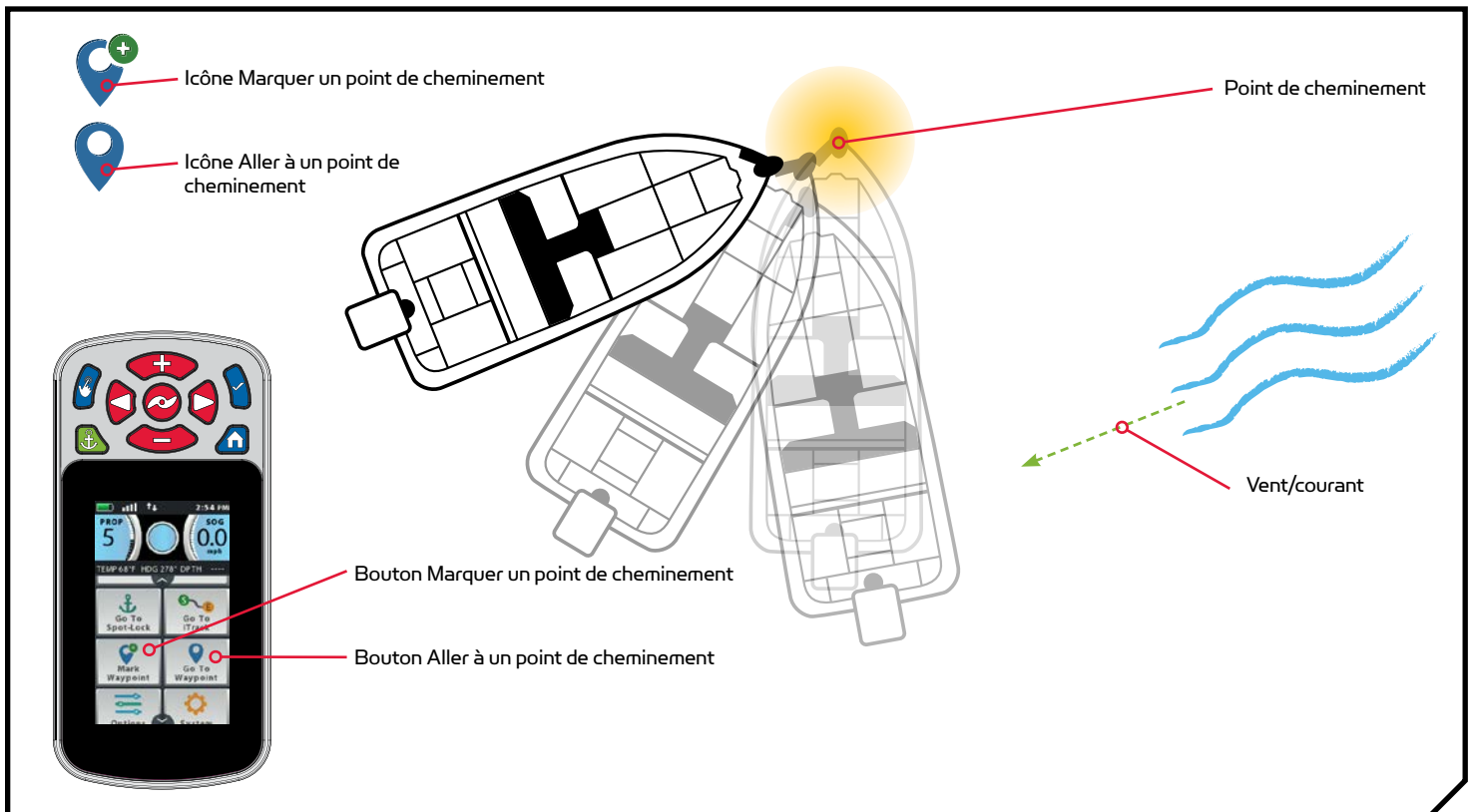

### AVERTISSEMENT

Faites attention à la rotation de l'hélice en travaillant avec des points de cheminement. La fonction Mise en marche automatique de l'hélice est désactivée par défaut. Si la fonction Mise en marche automatique de l'hélice est activée, l'hélice se mettra automatiquement en marche lorsqu'un point de cheminement est activé, même si l'activation est accidentelle. Une hélice en rotation peut causer des blessures. Si la fonction Mise en marche automatique de l'hélice est désactivée, elle doit être réactivée avant que le bateau ne commence à naviguer vers un point de cheminement.



## FONCTIONS DES POINTS DE CHEMINEMENT



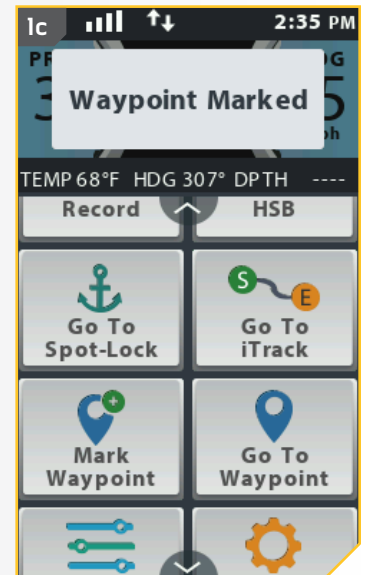
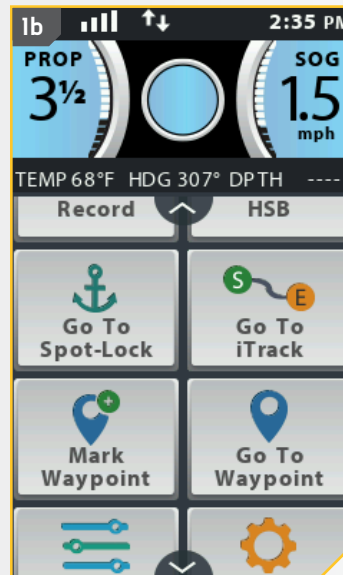

## Marquage d'un point de cheminement

- 1
  - a. Appuyez sur le bouton Accueil .
  - b. Faire défiler la zone de contenu avec le doigt ou le bouton de navigation de l'écran  pour trouver le bouton Marquer un point de cheminement .
  - c. Sélectionnez le bouton Marquer un point de cheminement  avec le doigt ou en appuyant sur le bouton Ok .

**REMARQUE:** Vous pouvez enregistrer 16 points de cheminement en mémoire lorsque le système i-Pilot Link n'est pas connecté à un détecteur de poissons. Lorsque le système est connecté à un détecteur de poissons, le nombre de points de cheminement qui peut être enregistré dépend de votre détecteur de poissons.



## Aller à un point de cheminement enregistré

- 1
  - a. Faites naviguer le bateau manuellement à l'intérieur d'un quart de mille (0,4 km) du point de cheminement.
  - b. Appuyez sur le bouton Accueil .
  - c. Faites défiler les boutons de l'écran d'accueil dans la zone de contenu avec le doigt ou le bouton de navigation de l'écran  pour trouver le bouton Aller à un point de cheminement .
  - d. Sélectionnez le bouton Aller à un point de cheminement  avec le doigt ou en appuyant sur le bouton Ok .

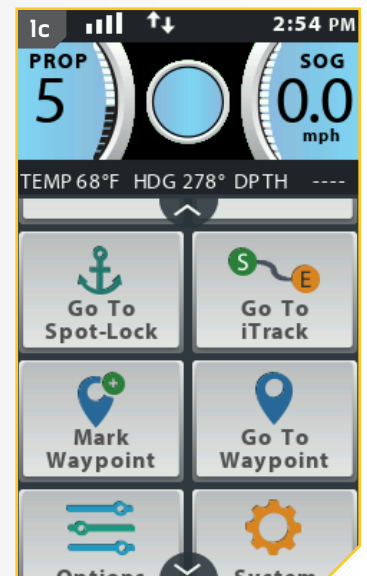
**AVERTISSEMENT**

Pour des raisons de sécurité, i-Pilot ne réengagera pas un point de cheminement supérieur à un quart de mille (0,4 km) de distance.

## POINTS DE CHEMINEMENT

2

- e. Une liste des points de cheminement dans un rayon d'un quart de mille (0,5 km) s'affichera. Faites défiler la liste des points de cheminement pour en trouver un vers lequel naviguer et sélectionnez-le.
- f. La bande active Point de cheminement apparaît dans la zone de contenu. L'apparence de la bande active varie en fonction de la distance entre l'emplacement actuel et le point de cheminement sélectionné.

**REMARQUE:** Si l'hélice ne tourne pas, assurez-vous d'appuyer sur le bouton de l'hélice  pour l'activer. Vous pouvez modifier le comportement de l'hélice pour Aller à un point de cheminement grâce au réglage Mise en marche automatique de l'hélice. Lisez la section « Pour activer ou désactiver la Mise en marche automatique de l'hélice » de ce manuel pour obtenir davantage d'information.





**REMARQUE:** Vous pouvez sélectionner un mode Arrivée pour Aller à un point de cheminement en sélectionnant la bande active Point de cheminement. Consultez la section « Modifier le mode Arrivée » de ce manuel pour de plus amples informations.



**REMARQUE:** Vous aurez le plein contrôle de la vitesse du moteur en naviguant vers un point de cheminement.

## Désactivation d'Aller à un point de cheminement

1

- a. Lorsque Aller à un point de cheminement est activé, faites défiler la zone de contenu avec le doigt ou le bouton de navigation de l'écran  pour trouver la bande active de point de cheminement.
- b. Sélectionnez la bande active de point de cheminement avec le doigt ou en appuyant sur le bouton Ok .
- c. Sélectionnez le bouton Annuler  sur l'écran de contrôle de point de cheminement à l'aide du doigt ou en défilant à l'aide du bouton de navigation d'écran  et en appuyant sur le bouton Ok .

**REMARQUE :** Appuyer sur le bouton Hélice , ou contrôler manuellement la vitesse ou la direction avec la télécommande ou la pédale désactivera aussi Aller au Spot-Lock.

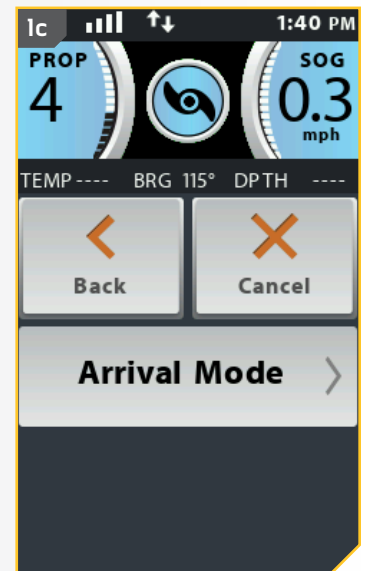
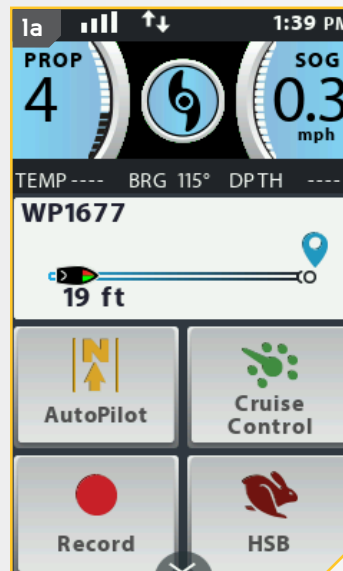



# RÉGULATEUR DE VITESSE

## SYSTÈME I-PILOT LINK AVEC RÉGULATEUR DE VITESSE

Pendant le fonctionnement normal du système de navigation i-Pilot Link, l'utilisateur peut contrôler la vitesse de l'hélice. Le contrôleur transmettra la vitesse par rapport au sol à la télécommande, et cette dernière l'affichera. La vitesse par rapport au sol est la vitesse de déplacement du bateau, et elle variera selon des facteurs environnementaux comme le vent et le courant, même si la vitesse de l'hélice reste la même. Le régulateur de vitesse aide à compenser pour les variations des forces externes qui ont un effet sur la vitesse au sol et assure que le bateau se déplace à une vitesse constante. Lorsque le régulateur de vitesse est activé, la vitesse au sol actuelle devient la vitesse cible. Le régulateur de vitesse contrôle la vitesse de l'hélice afin de faire correspondre la vitesse au sol à la vitesse cible.







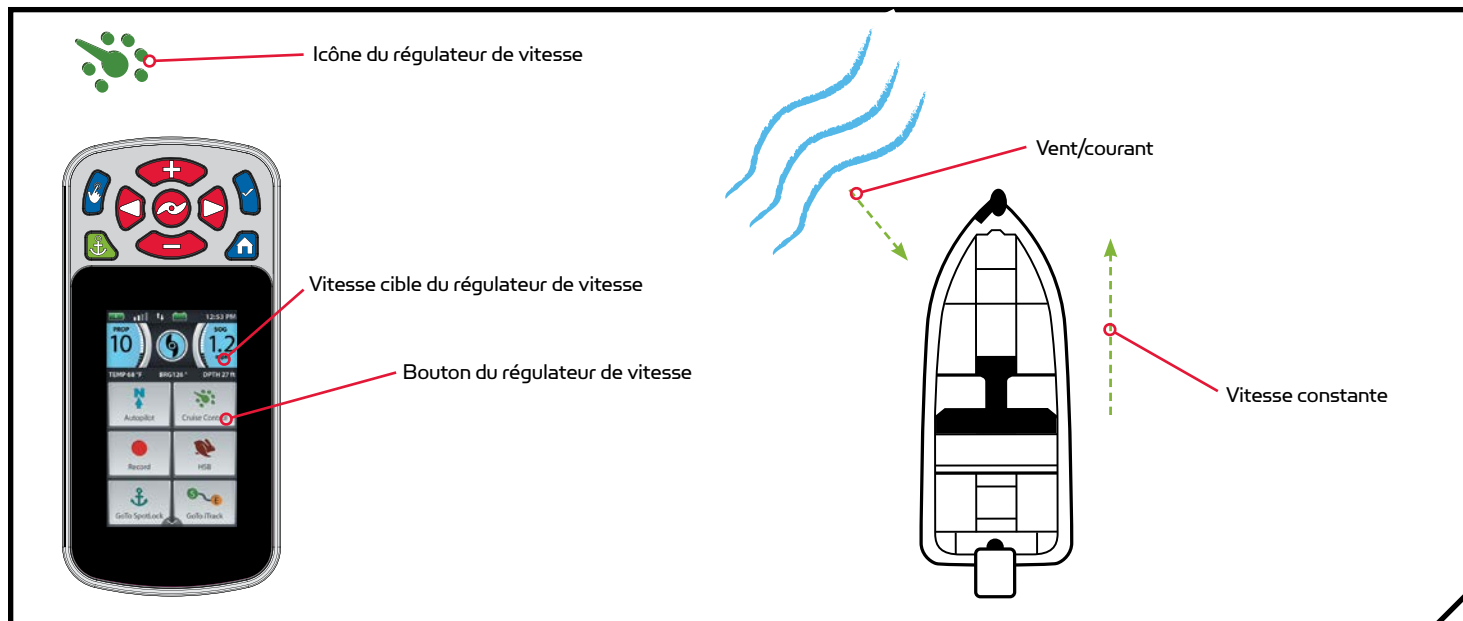

## AVERTISSEMENT

Faites attention à la rotation de l'hélice lorsque le régulateur de vitesse est activé. L'hélice se mettra automatiquement en marche lorsque le régulateur de vitesse est activé, même si l'activation est accidentelle. Une hélice en rotation peut causer des blessures. Afin de prévenir des blessures, lorsque vous utilisez le régulateur de vitesse, faites attention à l'hélice. L'hélice tournera indépendamment du réglage Mise en marche automatique de l'hélice. Si l'hélice n'est pas en marche avant l'activation du régulateur de vitesse, elle sera mise en marche et fonctionnera au réglage de vitesse actuel.



## FONCTIONNEMENT AVEC LE RÉGULATEUR DE VITESSE

### Engagement du régulateur de vitesse

- 1
  - a. Appuyez sur le bouton Accueil .
  - b. Faites défiler la zone de contenu avec le doigt ou le bouton de navigation de l'écran  pour trouver le bouton du régulateur de vitesse .
  - c. Sélectionnez le bouton du régulateur de vitesse  avec le doigt ou en appuyant sur le bouton Ok .
  - d. Lorsque le régulateur de vitesse est activé, un message temporaire au sujet de la désactivation du régulateur de vitesse s'affiche sur le tableau de bord. Lorsqu'il disparaît, la vitesse cible du régulateur de vitesse s'affiche en bleu dans le coin inférieur droit du tableau de bord.
  - e. La vitesse cible peut être augmentée ou diminuée à l'aide des boutons Augmenter la vitesse  et Diminuer la vitesse , et la vitesse de l'hélice s'ajustera en conséquence, selon les conditions actuelles.

**REMARQUE:** SOG signifie vitesse au sol. La SOG est la vitesse à laquelle le bateau voyage réellement. La vitesse cible est la vitesse que vous demandez du régulateur de vitesse.

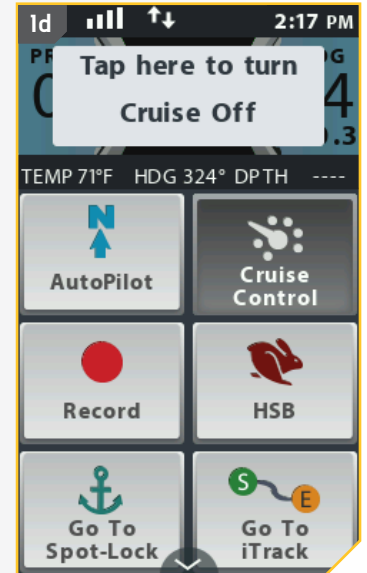

## Désactivation du régulateur de vitesse

1

- Lorsque le régulateur de vitesse est activé, faites défiler la zone de contenu avec le doigt ou le bouton de navigation de l'écran pour trouver le bouton du régulateur de vitesse.
- Sélectionnez le bouton du régulateur de vitesse avec le doigt ou en appuyant sur le bouton Ok.
- La vitesse cible du régulateur de vitesse disparaît du tableau de bord.

**REMARQUE:** Si le régulateur de vitesse est activé, un message au sujet de l'annulation du régulateur de vitesse s'affiche sur le tableau de bord. Appuyer sur le bouton Régulateur de vitesse avec le doigt, ou appuyer sur le tableau de bord désactivera le régulateur de vitesse.

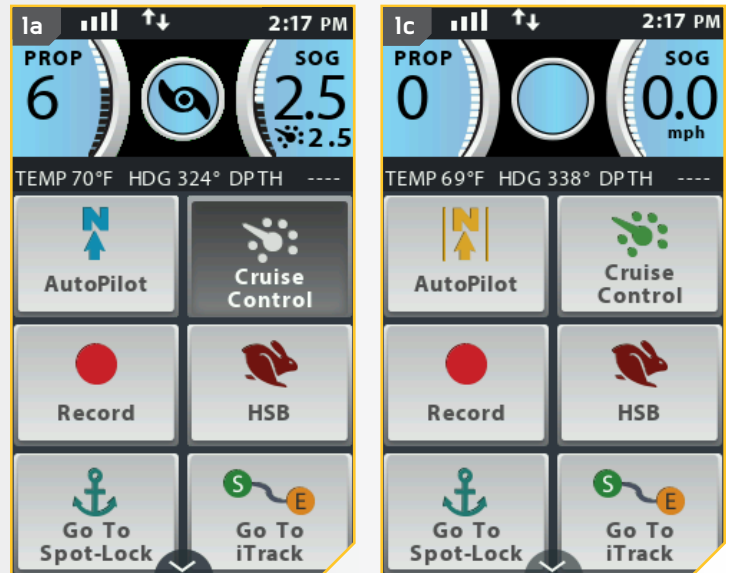

**REMARQUE:** Si le régulateur de vitesse est activé, effectuer des ajustements à la vitesse du moteur à partir de la pédale, ou activer Passer à la vitesse maximale désactivera le régulateur de vitesse.

# PASSER À LA VITESSE MAXIMALE

## VITESSE DU MOTEUR ET PASSER À LA VITESSE MAXIMALE

Passer à la vitesse maximale règle la vitesse de l'hélice à 10, puis, lorsque la fonction est activée et revient à la vitesse réglée lorsqu'elle est désactivée. La vitesse de l'hélice peut être réglée à toute vitesse, y compris 0 à 10 lorsque Passer à la vitesse maximale est activée.



## AVERTISSEMENT

Faites attention à la rotation de l'hélice lorsque la fonction Passer à la vitesse maximale est activée. Une hélice en rotation peut causer des blessures. Passer à la vitesse maximale fera automatiquement tourner l'hélice à la vitesse 10, même si l'activation est accidentelle. La fonction Passer à la vitesse maximale n'est pas affectée par la Mise en marche automatique de l'hélice.



Icône Passer à la vitesse maximale



Bouton Passer à la vitesse maximale





Le bateau continue à voyager avec la vitesse de l'hélice à 10 lorsque Passer à la vitesse maximale est activée.

Passer à la vitesse maximale est activée. La vitesse de l'hélice est réglée à 10

Parcours du bateau

CONTRÔLE DE LA FONCTION PASSER À LA VITESSE MAXIMALE

**Activation de la fonction Passer à la vitesse maximale**





- 1
  - a. Appuyez sur le bouton Accueil .
  - b. Faites défiler la zone de contenu avec le doigt ou le bouton de navigation de l'écran  pour trouver le bouton HSB  (Passer à la vitesse maximale).
  - c. Appuyez deux fois sur le bouton HSB  avec le doigt, ou appuyez deux fois sur le bouton Ok . Il faut appuyer deux fois pour activer la fonction Passer à la vitesse maximale.

**REMARQUE:** Appuyer deux fois pour activer la fonction Passer à la vitesse maximale.

- d. Lorsque la fonction Passer à la vitesse maximale est activée, un message temporaire au sujet de l'annulation de cette fonction s'affiche sur le tableau de bord. La vitesse de l'hélice sera immédiatement réglée à 10.



**Désactivation de la fonction Passer à la vitesse maximale**

- 1
  - a. Lorsque Passer à la vitesse maximale est activé, faites défiler la zone de contenu avec le doigt ou le bouton de navigation de l'écran  pour trouver le bouton HSB .
  - b. Sélectionnez le bouton HSB  avec le doigt ou en appuyant sur le bouton Ok . La fonction Passer à la vitesse maximale sera désactivée.

**REMARQUE :** Si la fonction Passer à la vitesse maximale est activée, un message au sujet de l'annulation de cette fonction s'affiche sur le tableau de bord. Appuyer sur le bouton HSB  avec le doigt, ou appuyer sur le tableau de bord désactivera la fonction Passer à la vitesse maximale.

**REMARQUE :** Ajuster manuellement la vitesse au-dessous de 10 désactivera également la fonction Passer à la vitesse maximale.

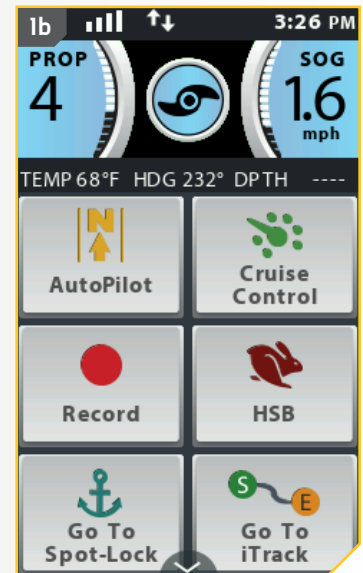

# AUTOPILOT

## SYSTÈME I-PILOT LINK AVEC AUTOPILOT

En mode AutoPilot, le système i-Pilot Link garde le moteur de pêche à la traîne pointé dans la direction où vous voulez aller. Chaque fois que le vent ou le courant fait dériver le bateau, le système AutoPilot détecte la Modification et apporte des corrections pour reprendre le cap d'origine. La direction du système AutoPilot est réglée chaque fois qu'on utilise le gouvernail. Pour changer de direction, faites tourner le moteur jusqu'à ce que la tête de contrôle pointe dans la direction désirée. Le système AutoPilot fera tourner la proue du bateau et effectuera des corrections automatiques jusqu'à ce que le bateau se déplace dans la direction choisie.

## MODES D'AUTOPILOT

Il y a deux modes d'AutoPilot : Advanced AutoPilot et Legacy AutoPilot. Les deux sont collectivement désignés comme étant l'AutoPilot. Il y a des différences notables entre les deux modes et les manières dont ils contrôlent votre bateau. Advanced AutoPilot aussi bien que Legacy AutoPilot sont des outils utiles permettant au pêcheur de présenter précisément l'appât. Nous vous recommandons fortement de sortir votre bateau et d'essayer Advanced AutoPilot et Legacy AutoPilot dans diverses applications et situations de pêche. Avec le temps et l'expérience, vous découvrirez lequel des modes AutoPilot fonctionne le mieux pour vous selon la situation.

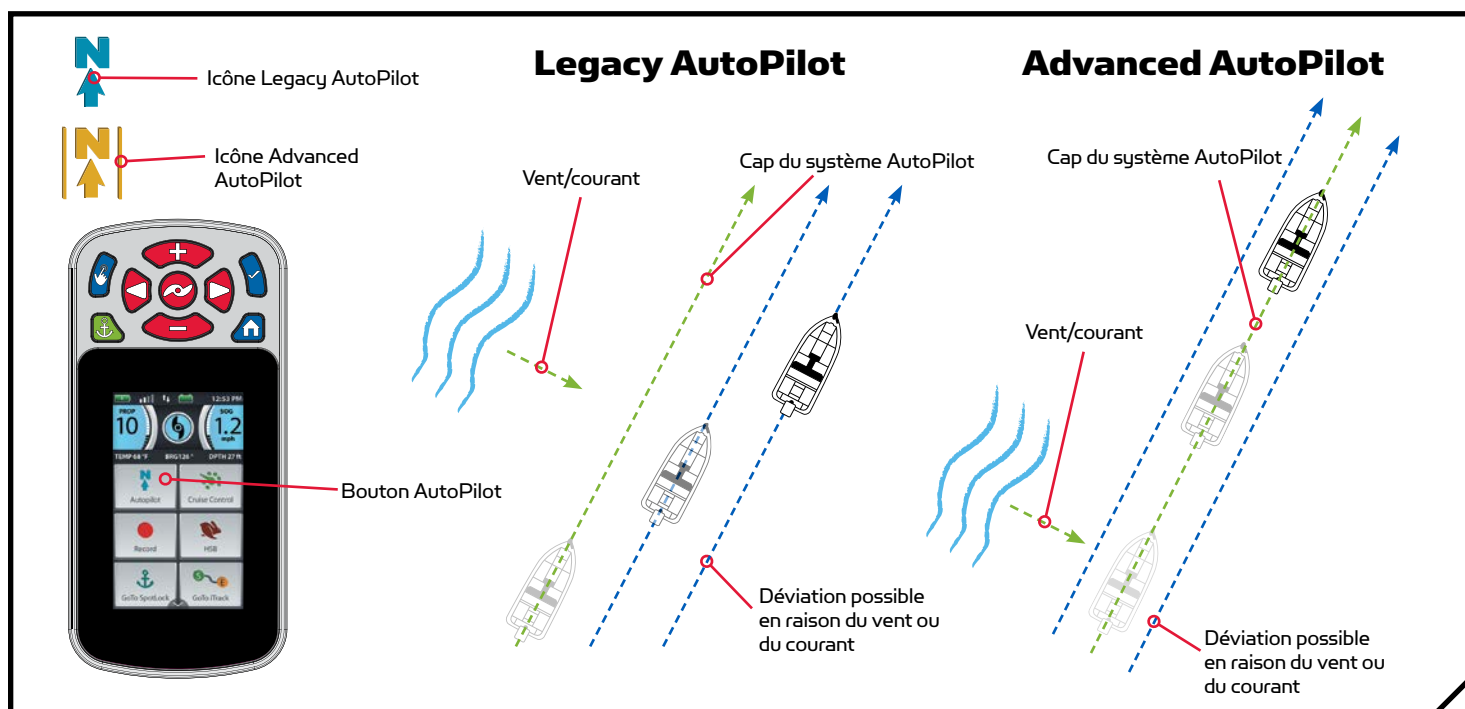

### Legacy AutoPilot





Le système AutoPilot utilise une boussole interne pour assurer un maintien du cap. Lorsque le système Legacy AutoPilot est activé, il garde le moteur pointé dans la même direction selon la boussole. Si vous effectuez une correction manuelle du gouvernail, le système Legacy AutoPilot se verrouille sur la nouvelle orientation selon la boussole vers laquelle le bateau est piloté. Cette méthode de maintien du cap ne tient pas compte des forces externes comme le vent ou les courants latéraux, qui peuvent causer une dérive latérale.

### Advanced AutoPilot

Advanced AutoPilot utilise non seulement l'orientation selon la boussole, mais également des données GPS afin de corriger en raison des vents latéraux, courants et autres forces externes et maintenir le parcours souhaité du bateau. Lorsque Advanced AutoPilot est activé, il crée un itinéraire qu'il suivra. Lorsque l'utilisateur change la direction vers un nouveau cap, un nouveau parcours est créé. Dans la plupart des conditions, Advanced AutoPilot gardera le bateau sur le parcours. Dans des conditions extrêmes, comme des courants ou des vents très puissants, le moteur de pêche à la traîne pourrait ne pas être suffisamment puissant pour contrôler le bateau en douceur. Dans ces cas extrêmes, il pourrait être préférable d'utiliser Legacy AutoPilot et de laisser le bateau se déplacer avec le vent ou le courant, si le moteur n'est pas assez puissant pour le vaincre.

## FONCTIONNEMENT DU SYSTÈME AUTOPILOT

## Activation de Legacy AutoPilot ou d'Advanced AutoPilot

- 1
  - a. Appuyez sur le bouton Accueil .
  - b. Faire défiler la zone de contenu avec le doigt ou le bouton de navigation de l'écran  pour trouver le bouton AutoPilot .
  - c. Sélectionnez le bouton AutoPilot  avec le doigt ou en appuyant sur le bouton Ok .
  - d. La bande active AutoPilot s'affiche dans la zone de contenu. La fonction Legacy AutoPilot ou Advanced AutoPilot sera activée en fonction du mode AutoPilot sélectionné.
  - e. Pour ajuster le cap, diriger manuellement le moteur vers le nouveau cap. i-Pilot verrouille automatiquement vers le nouveau cap.

**REMARQUE:** Si l'hélice ne tourne pas, ou qu'elle clignote, assurez-vous d'appuyer sur le bouton de l'hélice  pour l'activer. Vous pouvez modifier le comportement de l'hélice pour le système AutoPilot grâce au réglage Mise en marche automatique de l'hélice. Lisez la section « Pour activer ou désactiver la Mise en marche automatique de l'hélice » de ce manuel pour obtenir davantage d'information.

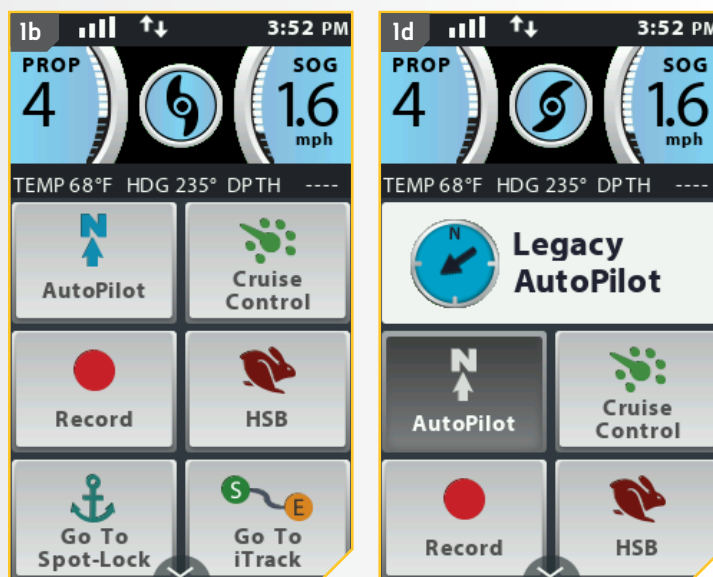

**REMARQUE:** Après avoir établi une nouvelle orientation, il y a un court délai avant que l'orientation ne soit verrouillée, afin de permettre à la boussole de se stabiliser. Lors de grands changements de vitesse, le cap du moteur pourrait changer légèrement. C'est normal.

## MISE EN GARDE

Cet appareil utilise une boussole magnétique pour détecter la direction de déplacement. Les aimants ou les grands objets de métal ferreux près (à 24 po (61 cm) ou moins) de la tête de contrôle du propulseur électrique peuvent nuire au fonctionnement de la boussole.

Les obstructions sur l'hélice peuvent causer une vibration excessive de la tête du moteur. Cette vibration peut causer un comportement irrégulier de la boussole et de la direction. Éliminez l'obstruction pour restaurer le fonctionnement normal du moteur.

**REMARQUE:** Lorsque le système AutoPilot est activé et que le propulseur électrique est tiré hors de l'eau en position arrimée, le moteur de direction continuera à fonctionner. Désactivez le système AutoPilot pour arrêter le moteur. Si le système AutoPilot n'est pas désactivé, le moteur de direction s'éteindra automatiquement après 8 secondes. Toutefois, le moteur ne devrait pas être entreposé dans cet état pendant de longues périodes, car toutes les composantes électroniques restent sous tension. Lorsque vous entreposez votre moteur, désactivez toujours le système AutoPilot et débranchez toujours votre moteur de la batterie.

## Désactivation de Legacy AutoPilot ou d'Advanced AutoPilot

- 1
  - a. Lorsque AutoPilot est activé, faites défiler la zone de contenu avec le doigt ou le bouton de navigation de l'écran pour trouver le bouton AutoPilot.
  - b. Sélectionnez le bouton AutoPilot avec le doigt ou en appuyant sur le bouton Ok. La bande active AutoPilot disparaît de zone de contenu.
  - c. AutoPilot peut aussi être désactivé en sélectionnant la bande active AutoPilot, et ensuite le bouton Annuler.

**REMARQUE :** Appuyer sur le bouton AutoPilot sur la pédale désactive aussi AutoPilot.

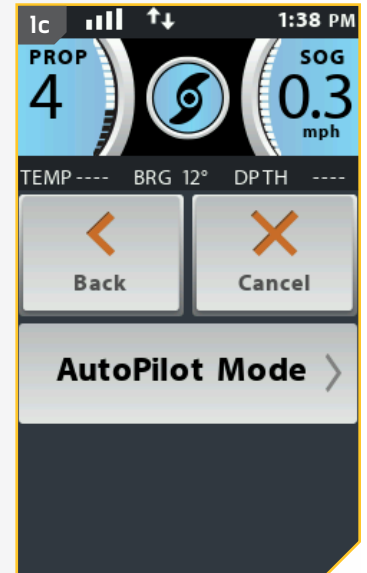
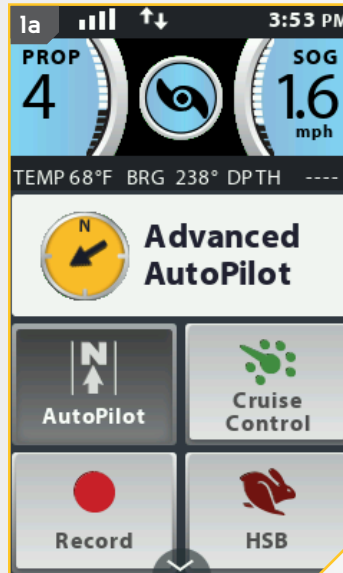

## Réglage du mode par défaut du système AutoPilot

Le système AutoPilot possède deux modes :

1. Legacy : Cette méthode de maintien du cap ne tient pas compte des forces externes comme le vent ou les courants latéraux, qui peuvent causer une dérive latérale.
2. Advanced : Advanced AutoPilot utilise non seulement l'orientation selon la boussole, mais également des données GPS afin de corriger en raison des vents latéraux, des courants et d'autres forces externes pour maintenir le bateau en ligne droite.

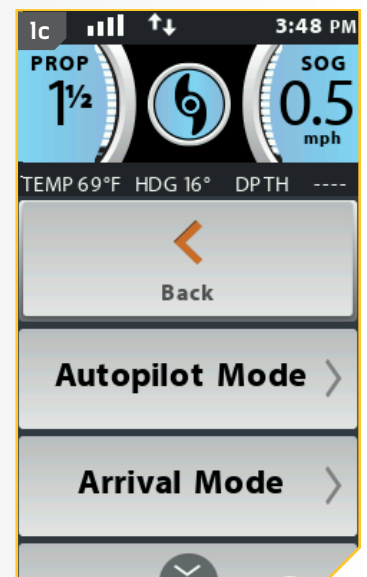

Une fois que vous avez choisi le mode du système AutoPilot à utiliser, suivez les instructions suivantes pour le régler en tant que paramètre par défaut.

- 1
  - a. Appuyez sur le bouton Accueil.
  - b. Faites défiler la zone de contenu avec le doigt ou le bouton de navigation de l'écran pour trouver le bouton Options.
  - c. Sélectionnez le bouton Options avec le doigt ou en appuyant sur le bouton Ok pour ouvrir le menu Options.







2

- d. Dans le menu des options, faites défiler pour trouver l'option Mode AutoPilot  et sélectionnez-la.
- e. Les options du mode AutoPilot d'affichent. Sélectionnez « Legacy »  ou « Advanced » . Le cercle à la droite du mode sélectionné deviendra vert lorsqu'il est sélectionné.

**REMARQUE:** Lorsqu'AutoPilot est activé, sélectionnez la bande active AutoPilot affichera aussi les options du mode AutoPilot. L'apparence du bouton et de la bande active AutoPilot sera aussi modifiée à Legacy ou Advanced, selon le mode AutoPilot sélectionné.

- f. Pour quitter le menu, sélectionnez soit le bouton Retour  ou Accueil .

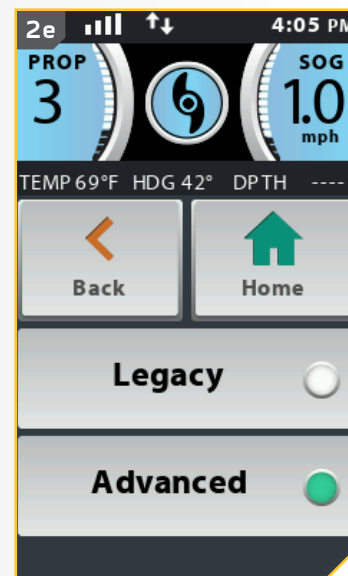

# iTRACKS

## COMPRÉHENSION D'ITRACKS

Le système i-Pilot Link peut être utilisé pour enregistrer un ensemble de points qui composent une iTrack. Lors de l'enregistrement d'un iTrack, le système i-Pilot commence à enregistrer des données de position GPS sous la forme de points de route projetée. Le premier point d'une route projetée enregistré est appelé le Début (Start), et le dernier point enregistré est appelé la Fin (End). Le système i-Pilot voit un ensemble de points de routes projetées comme un iTrack. Les iTracks peuvent être enregistrés et suivis. Lorsqu'on appuie sur le bouton Aller à une iTrack, on peut naviguer une iTrack vers le début ou vers la fin. Le système i-Pilot effectuera la navigation jusqu'au point de route projetée le plus près, puis naviguera jusqu'au point de route projetée demandé. Une fois arrivé au point de route projetée le plus près, il suivra les points de route projetée dans l'ordre, jusqu'au début ou à la fin, selon la sélection effectuée. Une fois le point de début ou de fin atteint, le système i-Pilot passe automatiquement au mode d'arrivée réglé. Pendant la navigation avec iTrack, le système i-Pilot prend le contrôle de toutes les fonctions de direction; vous pouvez contrôler manuellement la vitesse ou utiliser la fonction de régulateur de vitesse. La vitesse du moteur doit être suffisamment élevée pour rester sur la route projetée malgré le vent, le courant et les autres forces externes.





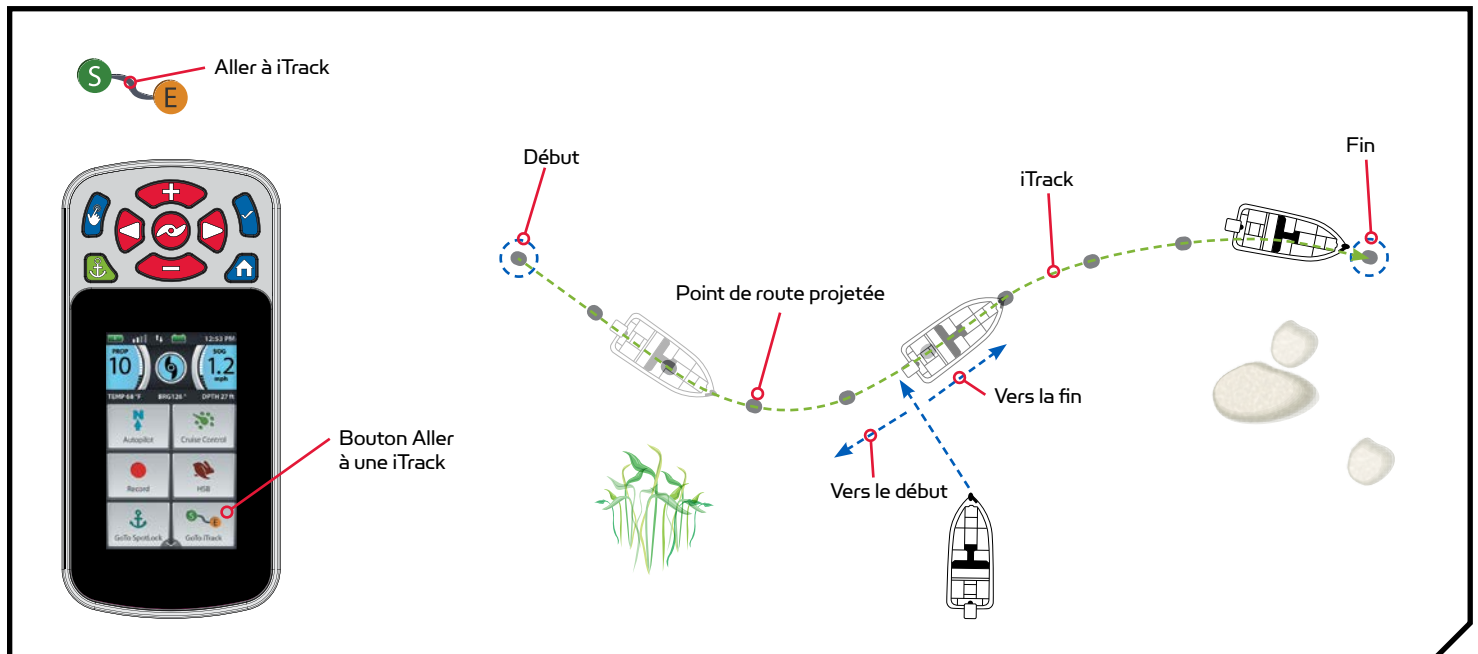

## AVERTISSEMENT

Faites attention à la rotation de l'hélice lorsque la fonction iTrack est activée. La fonction Mise en marche automatique de l'hélice est désactivée par défaut. Si la fonction Mise en marche automatique de l'hélice est activée, l'hélice se mettra automatiquement en marche lorsqu'un iTrack est activé, même si l'activation est accidentelle. Une hélice en rotation peut causer des blessures. Si la fonction Mise en marche automatique de l'hélice est désactivée, il faut mettre l'hélice en marche avant que le bateau ne commence à naviguer un iTrack.



## FONCTIONNEMENT D'ITRACKS

## Enregistrement d'une iTrack

- 1
  - a. Appuyez sur le bouton Accueil .
  - b. Faites défiler la zone de contenu avec le doigt ou le bouton de navigation de l'écran  pour trouver le bouton Enregistrer .
  - c. Sélectionnez le bouton Enregistrer  avec le doigt ou en appuyant sur le bouton Ok . La bande active Enregistrement s'affiche dans la zone de contenu.

**REMARQUE :** Vous pouvez enregistrer 16 iTracks en mémoire lorsqu'il n'est pas connecté à un détecteur de poissons. Lorsque le système est connecté à un détecteur de poissons, 50 iTracks peuvent être enregistrés.

**REMARQUE:** Le moteur peut être arrimé lors de l'enregistrement d'une iTrack.

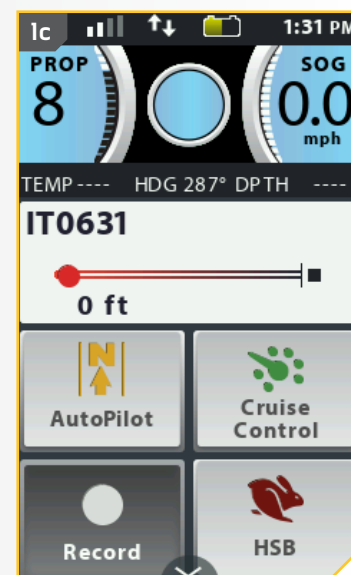

- 2
  - d. Activer l'hélice et naviguer manuellement le parcours désiré.
  - e. Pour enregistrer cet enregistrement, faites défiler les boutons du menu dans la zone de contenu pour trouver la bande active Enregistrer et sélectionnez-la.
  - f. L'écran de contrôle de l'enregistrement s'affiche. Faites-le défiler et sélectionnez le bouton Arrêter et enregistrer .



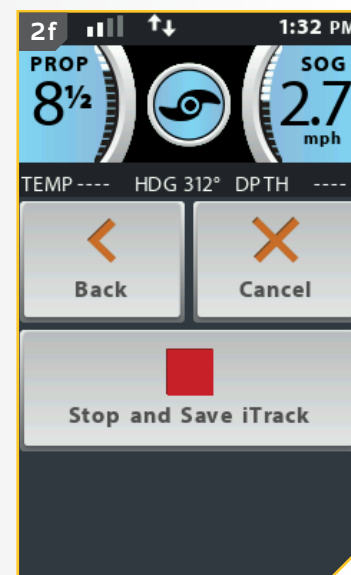

**REMARQUE:** L'AutoPilot et/ou le régulateur de vitesse peu(ven)t être utilisé(s) pendant l'enregistrement d'une iTrack.

**REMARQUE :** Spot-Lock peut être activé lors de l'enregistrement d'une iTrack. Si Spot-Lock est activé, l'enregistrement de l'iTrack sera mis en pause. Lorsque la fonctionnalité Spot-Lock est désactivée, l'enregistrement de l'iTrack reprend.



## Aller à une iTrack enregistrée

1

- Faites naviguer manuellement le bateau à l'intérieur d'un quart de mille (0,4 km) de l'iTrack enregistrée.
- Appuyez sur le bouton Accueil .
- Faites défiler la zone de contenu avec le doigt ou le bouton de navigation de l'écran  pour trouver le bouton Aller à une iTrack .
- Sélectionnez le bouton Aller à iTrack  avec le doigt ou en appuyant sur le bouton Ok .





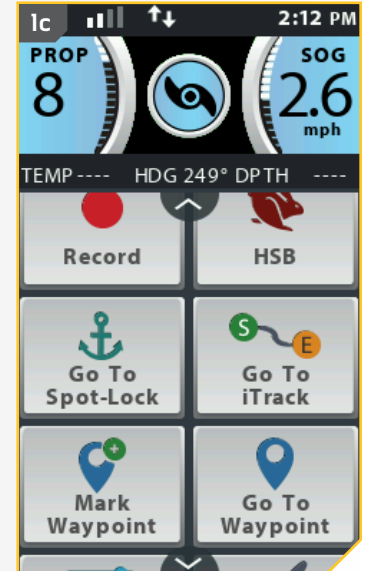

### AVERTISSEMENT

Pour des raisons de sécurité, i-Pilot ne réengagera pas une iTrack enregistrée supérieure à un quart de mille de distance.

**REMARQUE:** S'il n'y a pas d'iTracks à portée, la télécommande l'indiquera.



2

- La liste des iTrack dans un rayon d'un quart de mille (0,4 km) s'affiche. Faites défiler la liste des iTrack avec le doigt ou le bouton de navigation de l'écran  pour trouver une iTrack vers laquelle naviguer.
- Sélectionnez une iTrack avec le doigt ou en appuyant sur le bouton Ok .
- Décidez de naviguer vers le début  ou la fin  et sélectionnez le bouton approprié.
- La bande active iTrack s'affiche dans la zone de contenu et le bateau commence à naviguer le parcours sélectionné.

**REMARQUE:** Si la fonction Mise en marche automatique de l'hélice est désactivée, il faut mettre l'hélice en marche avant que le bateau ne commence à naviguer un iTrack.

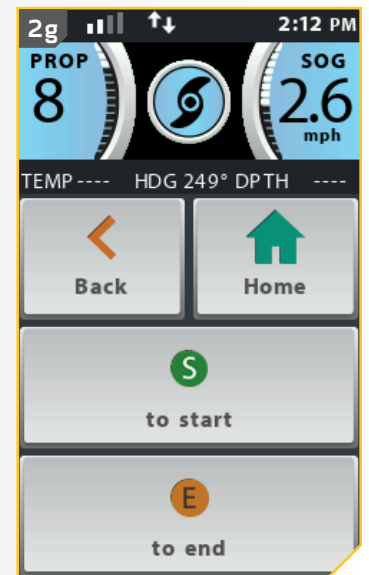

**REMARQUE:** Vous pouvez sélectionner le mode Arrivée pour Aller à une iTrack en sélection la bande active iTrack. Consultez la section « Modifier le mode Arrivée » de ce manuel pour de plus amples informations.

## Désactivation d'Aller à une iTrack

- 1
  - a. Lorsqu'Aller à une iTrack est activé, faites défiler la zone de contenu avec le doigt ou le bouton de navigation de l'écran pour trouver la bande active iTrack.
  - b. Sélectionnez la bande active iTrack avec le doigt ou en appuyant sur le bouton Ok.
  - c. Sélectionnez le bouton Annuler  dans l'écran de commande iTrack avec le doigt ou en défilant à l'aide du bouton de navigation d'écran et en appuyant sur le bouton Ok.

**REMARQUE :** Aller à une iTrack sera aussi désactivé en pilotant manuellement à partir de la télécommande ou la pédale.

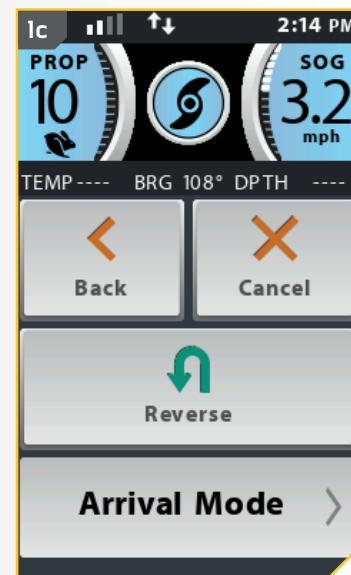

## Inversion d'Aller à une iTrack

- 1
  - a. Lorsqu'Aller à une iTrack est activé, faites défiler la zone de contenu avec le doigt ou le bouton de navigation de l'écran pour trouver la bande active iTrack.
  - b. Sélectionnez la bande active iTrack avec le doigt ou en appuyant sur le bouton Ok.
  - c. Sélectionnez le bouton Marche arrière  de l'écran de commande iTrack avec le doigt ou en défilant à l'aide du bouton de navigation d'écran et en appuyant sur le bouton Ok.

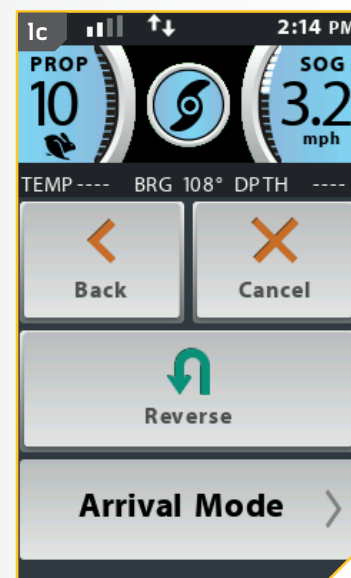
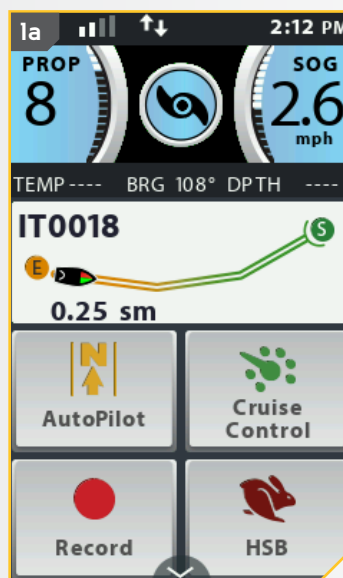

# MODE CIRCULAIRE

## COMPRÉHENSION DU MODE CIRCULAIRE

Le mode circulaire utilise un détecteur de poissons Humminbird pour fixer un point autour duquel naviguer. Lorsque le point est fixé, le bateau naviguera en rond soit en sens horaire ou antihoraire autour du point fixé. Le rayon du cercle peut être modifié de 30 à 500 pi (9,1 à 152,4 m). Le mode circulaire ne peut pas être activé à partir de la télécommande i-Pilot Link, mais la direction de déplacement et le rayon du cercle peuvent être ajustés, et la fonction peut être désactivée à l'aide de la télécommande i-Pilot Link. Consultez le manuel Humminbird pour en savoir plus au sujet du mode circulaire.

**REMARQUE :** Le mode circulaire est une fonctionnalité du système i-Pilot Link qui peut seulement être amorcée à partir du Humminbird.



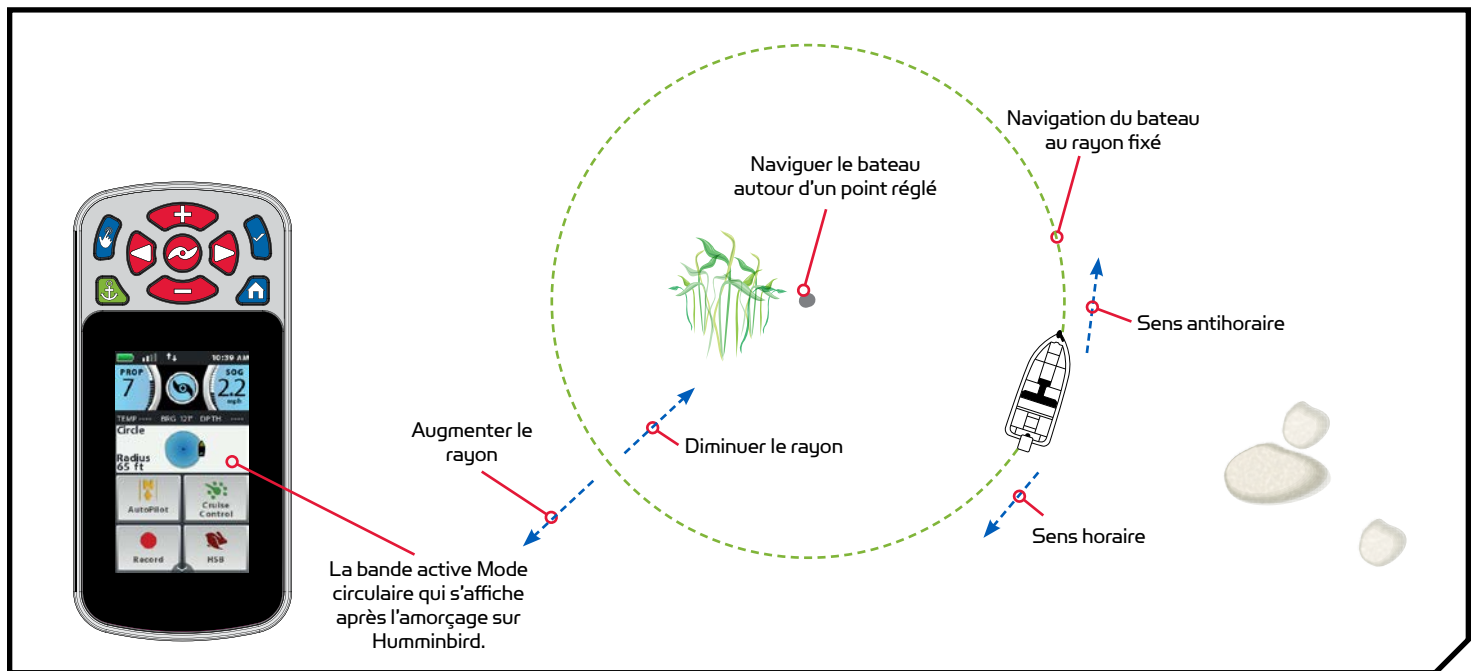

## AVERTISSEMENT

Faites attention à la rotation de l'hélice lorsque vous travaillez avec le mode circulaire. La fonction Mise en marche automatique de l'hélice est désactivée par défaut. Si la fonction Mise en marche automatique de l'hélice est activée, l'hélice se mettra automatiquement en marche lorsque le mode circulaire est activé, même si l'activation est accidentelle. Une hélice en rotation peut causer des blessures. Si la fonction Mise en marche automatique de l'hélice est désactivée, il faut mettre l'hélice en marche avant que le bateau ne commence à naviguer en mode circulaire.



TRAVAILLER AVEC LE MODE CIRCULAIRE



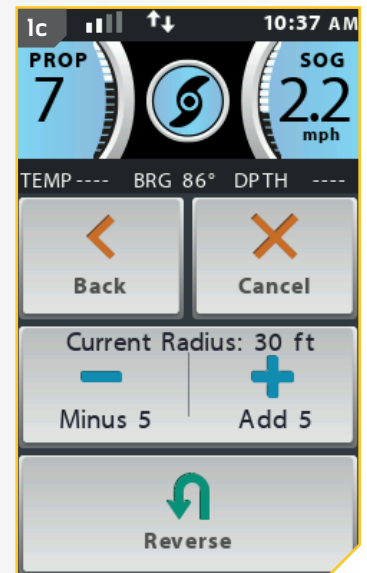

### Modification du rayon du mode circulaire

- 1
  - a. Lorsque le mode circulaire est activé, faites défiler la zone de contenu avec le doigt ou le bouton de navigation de l'écran  pour trouver la bande active Mode circulaire.
  - b. Sélectionnez la bande active Mode circulaire avec le doigt ou en appuyant sur le bouton Ok .
  - c. À l'écran de commande du mode circulaire, trouvez le bouton Plus 5  ou Moins 5 . Sélectionnez le bouton pour déplacer le rayon dans la direction correspondante.
  - d. Lorsque vous trouvez le rayon désiré, appuyez sur le bouton Accueil  pour quitter le menu.

**REMARQUE :** Le rayon du cercle peut être fixé de 30 à 500 pi (9,1 à 152,4 m). Le régulateur de vitesse peut être utilisé lors de la navigation en mode circulaire.



### Inverser la direction avec le mode circulaire

- 1
  - a. Lorsque le mode circulaire est activé, faites défiler la zone de contenu avec le doigt ou le bouton de navigation de l'écran  pour trouver la bande active Mode circulaire.
  - b. Sélectionnez la bande active Mode circulaire avec le doigt ou en appuyant sur le bouton Ok .
  - c. Sélectionnez le bouton Marche arrière  de l'écran de commande du Mode circulaire avec le doigt ou en défilant à l'aide du bouton de navigation d'écran  et en appuyant sur le bouton Ok .

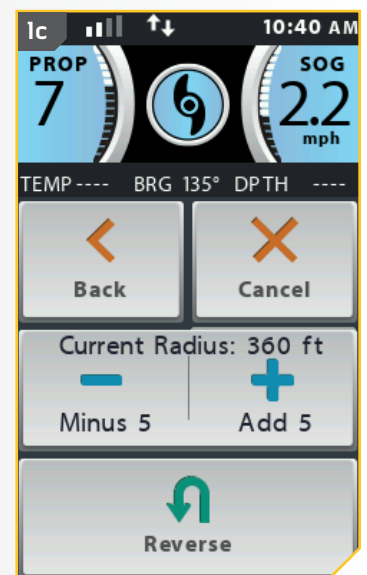
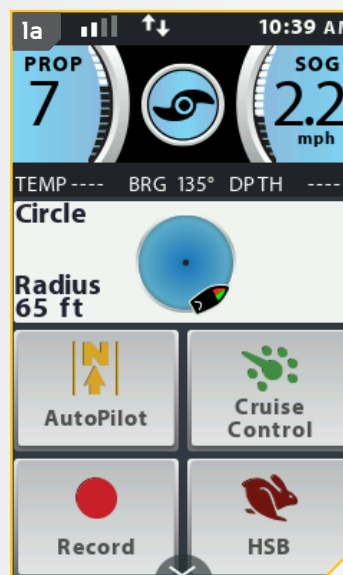

## MODE CIRCULAIRE





2

- d. La direction du bateau sera inversée sur la bande active Mode circulaire.



## Désactivation du Mode circulaire

1

- a. Lorsque le mode circulaire est activé, faites défiler la zone de contenu avec le doigt ou le bouton de navigation de l'écran  pour trouver la bande active Mode circulaire.
- b. Sélectionnez la bande active Mode circulaire avec le doigt ou en appuyant sur le bouton Ok .
- c. Sélectionnez le bouton Annuler  de l'écran de commande du mode circulaire avec le doigt ou en défilant à l'aide du bouton de navigation d'écran  et en appuyant sur le bouton Ok .

**REMARQUE :** Le mode circulaire sera aussi désactivé en pilotant manuellement à partir de la télécommande ou la pédale.

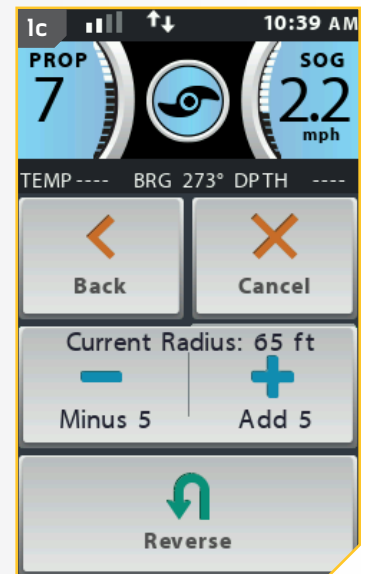
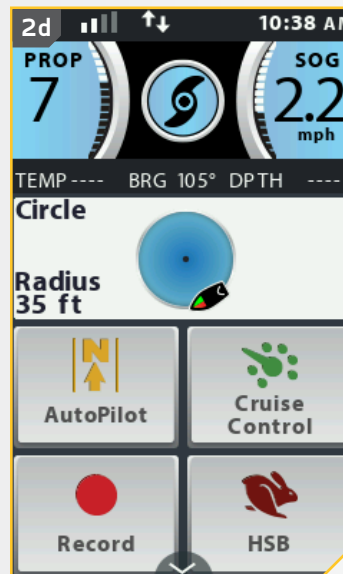



# SUIVRE LA LIGNE DE CONTOUR

## COMPRÉHENSION DE SUIVRE LIGNE DE CONTOUR

Suivre ligne de contour vous permet de naviguer une ligne de contour sur une carte Humminbird LakeMaster ou AutoChart ZeroLine. Lorsque vous commencez une navigation i-Pilot Link pour Suivre ligne de contour, tous les autres types de navigation sont arrêtés sur le détecteur de poissons et le réseau Ethernet. Le bateau peut naviguer soit en sens horaire ou en sens antihoraire autour du contour. Le décalage de ligne de contour peut être d'une portée de -300 pi à +300 pi (-91,5 m à +91,5 m). On ne peut pas activer Suivre ligne de contour à partir de la télécommande i-Pilot Link, mais la direction de déplacement, le décalage et la fonction peuvent être activés à l'aide de la télécommande i-Pilot Link. Consultez le manuel Humminbird pour en savoir plus au sujet de Suivre ligne de contour. Si vous utilisez une carte « AutoChart ZeroLine Map » (CartographieAuto LigneZéro), consultez le manuel de la carte pour obtenir plus de renseignements.

**REMARQUE :** Suivre ligne de contour est une fonctionnalité qui peut seulement être amorcée à partir du Humminbird. **La carte Humminbird LakeMaster ou AutoChart SD compatible au système i-Pilot est exigée.**



## AVERTISSEMENT

Faites attention à la rotation de l'hélice lorsque la fonction Suivre ligne de contour est activée. La fonction Mise en marche automatique de l'hélice est désactivée par défaut. Si la fonction Mise en marche automatique de l'hélice est activée, l'hélice se mettra automatiquement en marche lorsque Suivre ligne de contour est activé, même si l'activation est accidentelle. Une hélice en rotation peut causer des blessures. Si la fonction Mise en marche automatique de l'hélice est désactivée, il faut mettre l'hélice en marche avant que le bateau ne commence à naviguer avec Suivre ligne de contour.



Une carte Humminbird LakeMaster ou AutoChart SD est exigée.



Suivez la bande active Suivre ligne de contour qui s'affiche après avoir été amorcée sur le Humminbird.

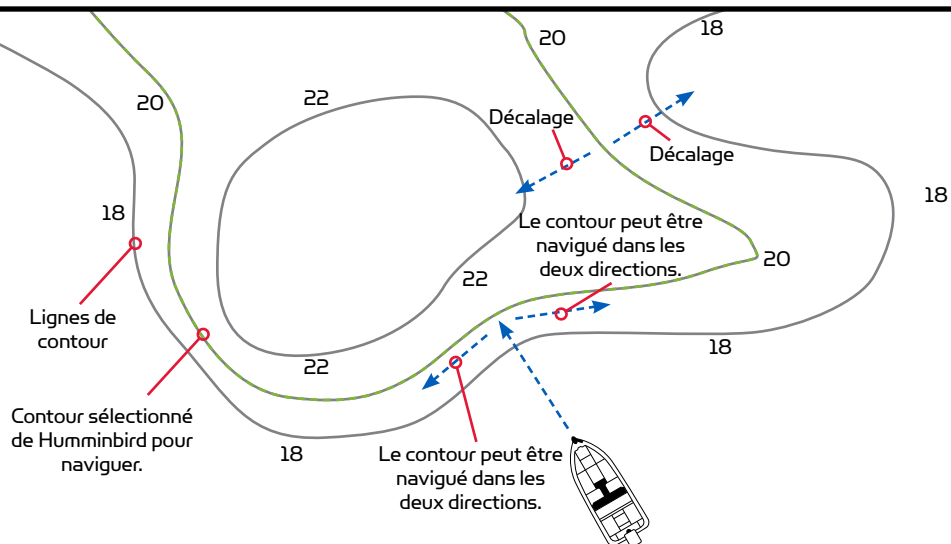

TRAVAILLER AVEC SUIVRE LIGNE DE CONTOUR

**Modification du décalage avec Suivre ligne de contour**

- 1
  - a. Lorsque Suivre ligne de contour est activé, faites défiler la zone de contenu avec le doigt ou le bouton de navigation de l'écran pour trouver la bande active Suivre ligne de contour.
  - b. Sélectionnez la bande active Suivre ligne de contour avec le doigt ou en appuyant sur le bouton Ok.
  - c. A l'écran de commande du contour, trouvez le bouton Plus 1 ou Moins 1. Sélectionnez le bouton pour déplacer le décalage dans la direction correspondante.

**REMARQUE :** Lorsque vous réglez le décalage, le bouton Plus 1 déplacera le bateau pour naviguer des eaux plus profondes, le bouton Moins 1 déplacera le bateau vers des eaux moins profondes.

- 1
  - d. Lorsque vous avez trouvé le décalage désiré, appuyez sur le bouton Retour ou le bouton Accueil pour quitter le menu.

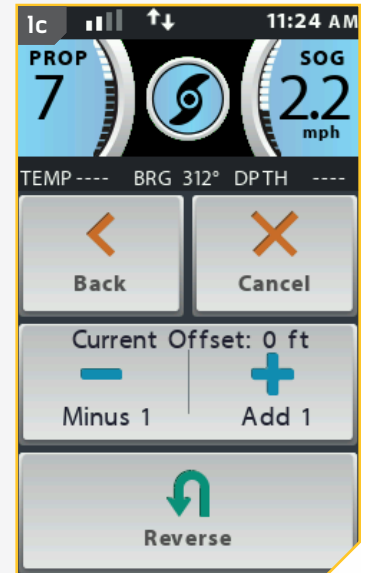

**REMARQUE :** Le régulateur de vitesse peut être utilisé lors de la navigation par Suivre ligne de contour.



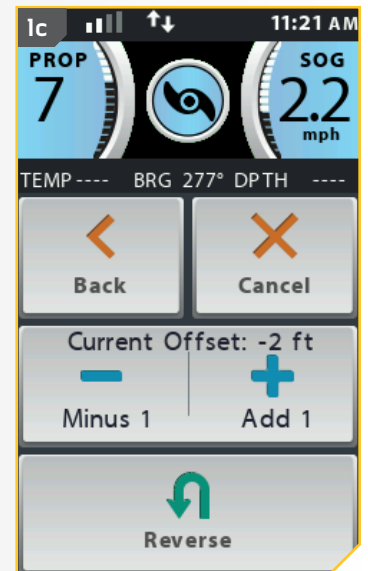
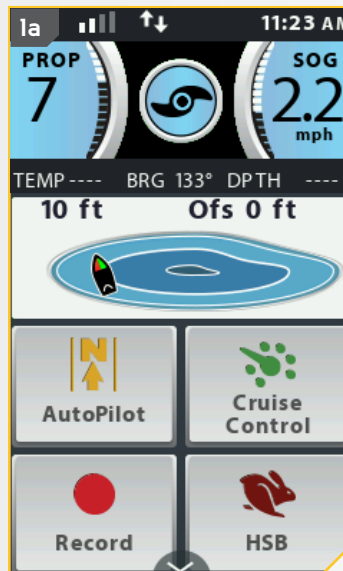

**Inversion de la direction avec Suivre ligne de contour**

- 1
  - a. Lorsque Suivre ligne de contour est activé, faites défiler la zone de contenu avec le doigt ou le bouton de navigation de l'écran pour trouver la bande active Suivre ligne de contour.
  - b. Sélectionnez la bande active Suivre ligne de contour avec le doigt ou en appuyant sur le bouton Ok.
  - c. Sélectionnez le bouton Marche arrière à l'écran de commande Suivre ligne de contour avec le doigt ou en défilant à l'aide du bouton de navigation d'écran et en appuyant sur le bouton Ok.



## Désactivation de Suivre ligne de contour

1

- Lorsque Suivre ligne de contour est activé, faites défiler la zone de contenu avec le doigt ou le bouton de navigation de l'écran  pour trouver la bande active Suivre ligne de contour.
- Sélectionnez la bande active Suivre ligne de contour avec le doigt ou en appuyant sur le bouton Ok .
- Sélectionnez le bouton Annuler  de l'écran de commande Suivre ligne de contour avec le doigt ou en défilant à l'aide du bouton de navigation d'écran  et en appuyant sur le bouton Ok .

**REMARQUE :** Le pilotage manuel du moteur avec la télécommande ou la pédale désactivera aussi Suivre ligne de contour.

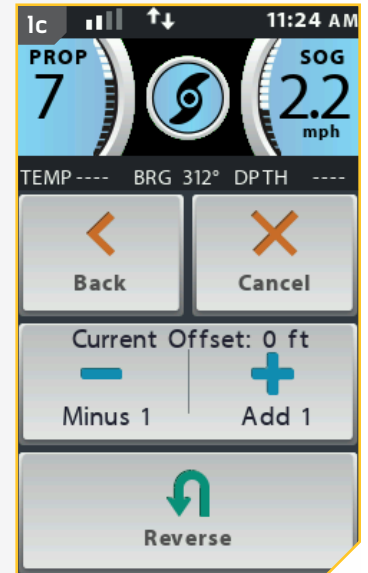

# ITINÉRAIRES

## UNDERSTANDING ROUTES

Les itinéraires lient deux points de cheminement ou plus afin de créer une piste pour la navigation, et ils sont utilisés pour la planification du voyage. Un itinéraire représente votre navigation prévue et indique la plus courte piste entre chaque point de cheminement. La navigation d'un itinéraire est amorcée sur le Humminbird. Alors que vous suivez un itinéraire, rester sur la ligne de l'itinéraire est la façon la plus efficace d'arriver à votre destination, bien que vous devriez toujours être à la recherche d'obstacles qui n'apparaissent pas sur le Humminbird. La navigation d'un itinéraire ne peut pas être activée à partir de la télécommande i-Pilot Link, mais la direction de déplacement peut être modifiée et la fonction peut être désactivée à l'aide de la télécommande i-Pilot Link. Si vous commencez un autre mode de navigation i-Pilot, la navigation d'un itinéraire se désactivera automatiquement. L'exception est Spot-Lock; si activée, la navigation de l'itinéraire sera mise en pause et non désactivée. Consultez le manuel Humminbird pour en savoir plus au sujet des itinéraires.

**REMARQUE :** Les itinéraires sont une fonctionnalité i-Pilot Link qui peut seulement être amorcée à partir du Humminbird.



## AVERTISSEMENT

Faites attention à la rotation de l'hélice en travaillant avec des itinéraires. La fonction Mise en marche automatique de l'hélice est désactivée par défaut. Si la fonction Mise en marche automatique de l'hélice est activée, l'hélice se mettra automatiquement en marche lors de la navigation d'itinéraires, même si l'activation est accidentelle. Une hélice en rotation peut causer des blessures. Si la fonction Mise en marche automatique de l'hélice est désactivée, il faut mettre l'hélice en marche avant que le bateau ne commence à naviguer des itinéraires.

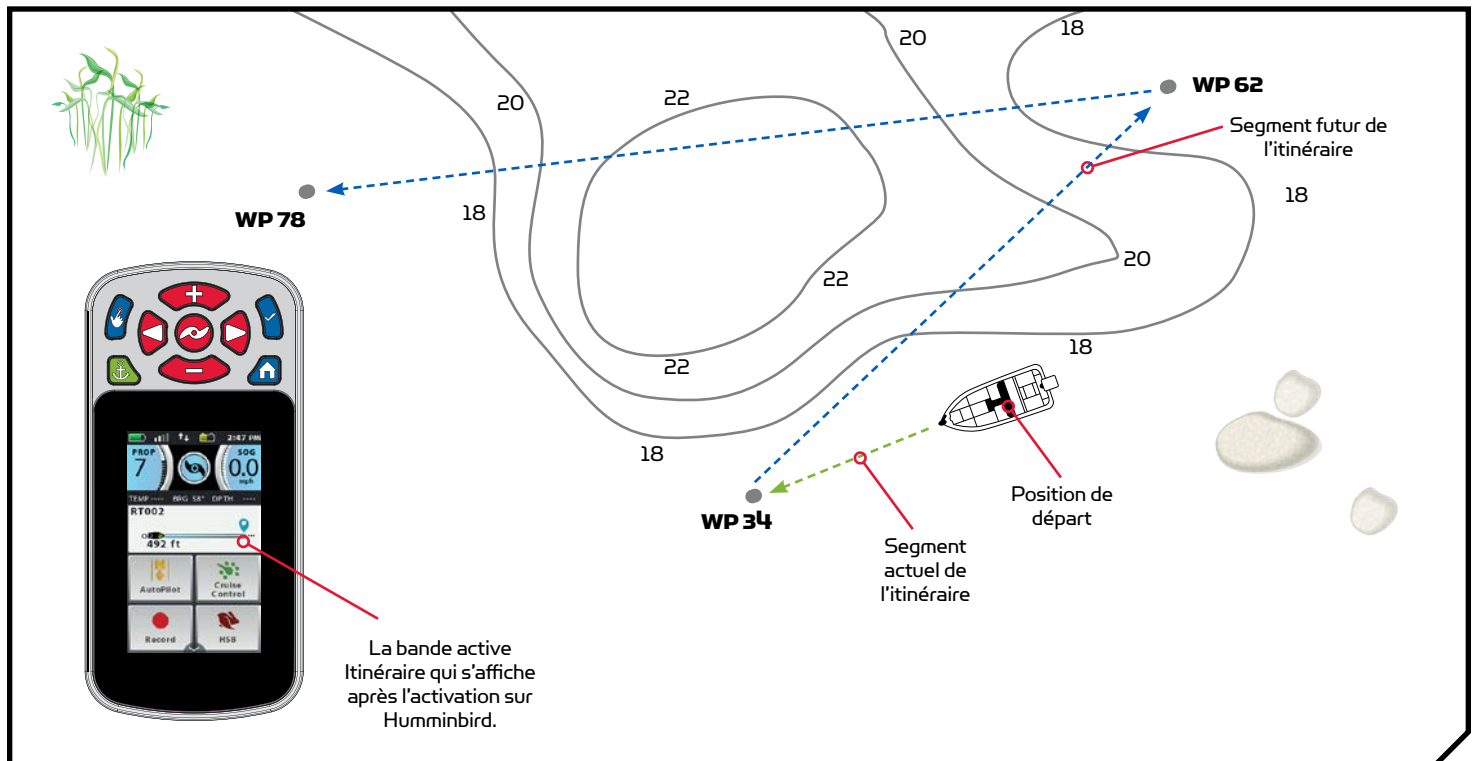

TRAVAILLER AVEC DES ITINÉRAIRES

### Inversion de la direction de la Navigation des itinéraires

- 1
  - a. Lorsque la navigation d'un itinéraire est activée, faites défiler la zone de contenu avec le doigt ou le bouton de navigation de l'écran pour trouver la bande active Itinéraire.
  - b. Sélectionnez la bande active Itinéraire avec le doigt ou en appuyant sur le bouton Ok.
  - c. Sélectionnez le bouton Annuler  de l'écran de commande Itinéraire avec le doigt ou en défilant à l'aide du bouton de navigation d'écran et en appuyant sur le bouton Ok.

**REMARQUE:** Le Humminbird peut effectuer des Itinéraires rapides ou Aller à un itinéraire. Pour en savoir plus au sujet des itinéraires, consultez le manuel Humminbird.

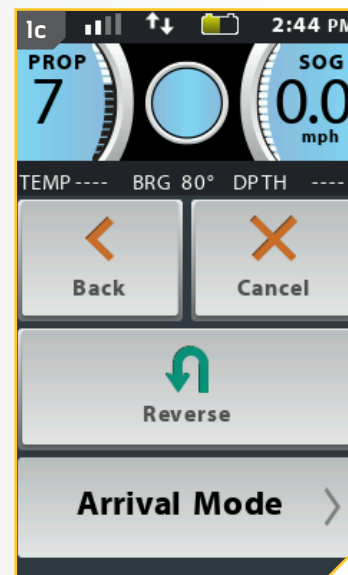
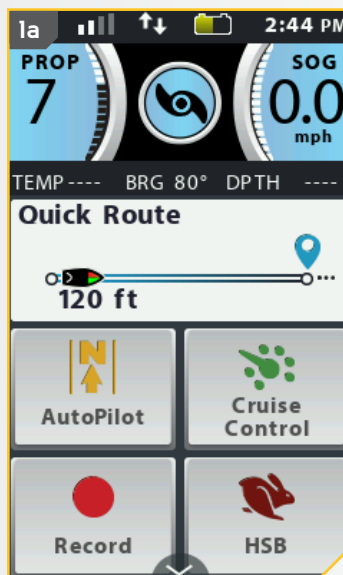

### Désactivation de la Navigation des itinéraires

- 1
  - a. Lorsque la navigation d'un itinéraire est activée, faites défiler la zone de contenu avec le doigt ou le bouton de navigation de l'écran pour trouver la bande active Itinéraire.
  - b. Sélectionnez la bande active Itinéraire avec le doigt ou en appuyant sur le bouton Ok.
  - c. Sélectionnez le bouton Annuler  de l'écran de commande Suivre ligne de contour avec le doigt ou en défilant à l'aide du bouton de navigation d'écran et en appuyant sur le bouton Ok.

**REMARQUE :** Le pilotage manuel du moteur avec la télécommande ou la pédale désactivera aussi la navigation d'itinéraire.

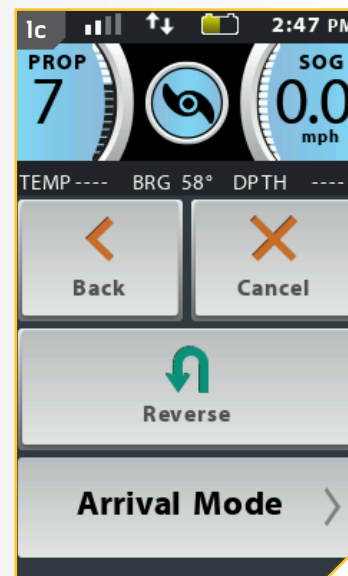

# CAPTEUR DE CAP

## CARACTÉRISTIQUES DU CAPTEUR DE CAP

Prenez connaissance des fonctionnalités du capteur de cap afin de maximiser les capacités qu'offre ce produit.

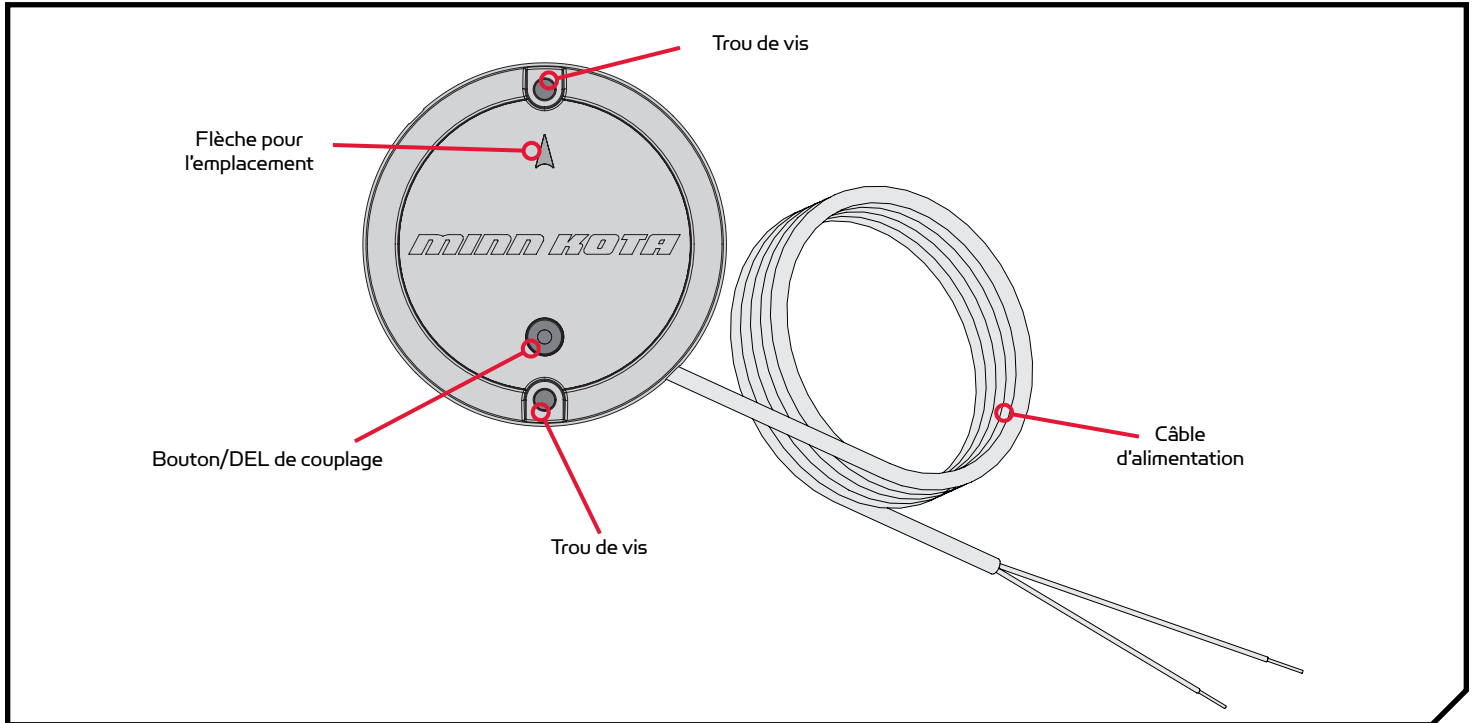

## FONCTIONS DU CAPTEUR DE CAP

Le capteur de cap Minn Kota fournit de l'information sur le cap du bateau à un moteur Minn Kota équipé d'un système i-Pilot ou i-Pilot Link compatible Bluetooth. Il possède une boussole qui détecte le cap ou l'orientation du bateau. Le système i-Pilot ou i-Pilot Link utilise le cap pour des fonctions de navigation comme Spot-Lock Jog. Le capteur de cap ne contient pas de récepteur GPS, et ne modifie pas ni ne contrôle l'orientation du bateau. Le capteur de cap Minn Kota peut uniquement communiquer avec les autres produits Minn Kota compatibles Bluetooth.



## AVERTISSEMENT

Il ne faut pas utiliser le capteur de cap en tant qu'aide à la navigation pour prévenir les collisions, l'échouement, les dommages au bateau ou les blessures. Lorsque le bateau se déplace, la profondeur de l'eau pourrait changer trop rapidement pour que vous ayez le temps de réagir. Naviguez toujours à des vitesses très basses si vous soupçonnez que l'eau est peu profonde ou qu'il y a des objets submergés.

N'installez pas le capteur de cap près de métaux ferreux ou de tout autre objet qui pourrait créer un champ ou une interférence magnétiques. Le capteur de cap doit être installé à 24 po (61 cm) ou plus des matériaux magnétiques ou ferreux sur le bateau, y compris la base du moteur. On doit aussi éviter l'installation à proximité des fils de sortie du moteur en raison des champs magnétiques qui sont créés lors de situations de consommation élevée de courant.

## SÉQUENCES LUMINEUSES

Le capteur de cap affiche les modes de fonctionnement grâce à une DEL située sur le bouton Couplage (Pair). La DEL affiche trois séquences distinctes pour indiquer les différents modes de fonctionnement. Familiarisez-vous avec les modes de fonctionnement pour vous assurer que le capteur de cap est sous tension et communique avec le système i-Pilot ou i-Pilot Link.

Voici les trois séquences qu'affiche la DEL du capteur de cap :

1. Sous tension : Lorsque le capteur de cap est connecté à une source d'alimentation pour la première fois, la DEL s'allumera pendant 3 secondes puis s'éteindra.
2. Couplage : Le capteur de cap peut être couplé avec les systèmes i-Pilot et i-Pilot Link. Lorsque le capteur de cap tente de se coupler, la DEL clignotera deux fois par seconde pendant un maximum de 20 secondes. Si le couplage du capteur de cap réussit, le fonctionnement normal commencera. Si le capteur de cap n'est pas couplé, la DEL s'éteindra.
3. Fonctionnement normal : Pendant le fonctionnement normal, lorsque le capteur de cap est connecté à une source d'alimentation, couplé à un système i-Pilot ou i-Pilot Link et communiquant avec celui-ci, la DEL du capteur de cap clignotera toutes les 3 secondes.

### LISTE DE PIÈCES D'INSTALLATION

Article/ Ensemble	N° de pièce	Description	Qté.
A	2996400	HEADING SENSOR ASSEMBLY	1
1	2393400	SCREW-#8-18X1-1/2 PPH TY AB SS *STAINLESS STEEL*	2
2	✖	HEADING SENSOR	1

✖ Cette pièce est incluse dans un ensemble et ne peut pas être commandée individuellement.

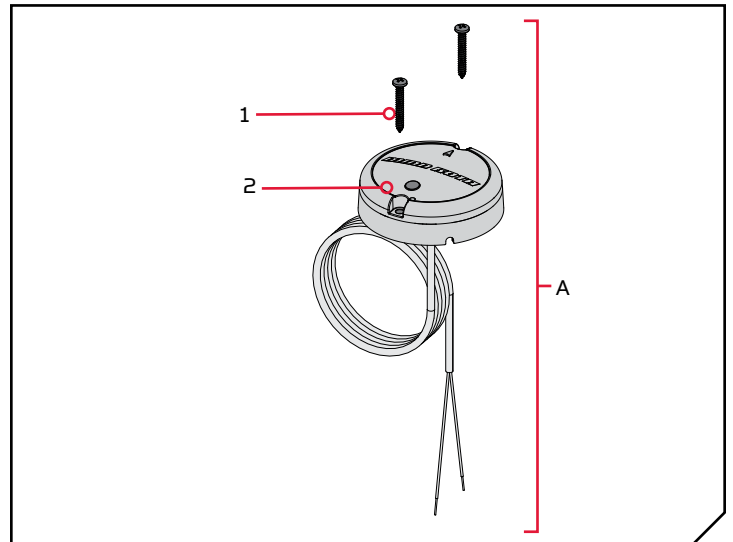

### FACTEURS DE MONTAGE

Avant d'installer votre capteur de cap, tenez compte des facteurs suivants :

1. Le capteur de cap contient une boussole qui détecte un champ magnétique. N'installez pas le capteur de cap près de métaux ferreux ou de câbles qui transportent de puissants courants, comme des batteries ou des câbles d'alimentation.
2. Pour un rendement maximal, installez le capteur de cap dans un endroit ayant une ligne de communication libre avec la tête du moteur sur lequel est installé un système i-Pilot ou i-Pilot Link compatible Bluetooth.
3. Assurez-vous que la zone sous l'emplacement d'installation est horizontale, qu'on peut y percer des trous et que la quincaillerie d'installation n'endommagera pas de composantes en place sous la surface de montage.
4. Vérifiez que le câble d'alimentation du capteur de cap est assez long pour atteindre la source d'alimentation à partir de l'emplacement de montage désiré. Si le câble ne se rend pas jusqu'à la batterie ou à la source d'alimentation prévue, choisissez un emplacement plus près de la source.
5. Montez le capteur de cap de façon horizontale. Il ne doit pas être monté à l'envers.



### MISE EN GARDE

Les aimants et les grands objets de métal ferreux peuvent nuire au fonctionnement du capteur de cap. N'installez pas le capteur de cap à moins de 24 po (61 cm) de ceux-ci, car ils causeront une interférence.

## OUTILS ET RESSOURCES NÉCESSAIRES

- Perceuse
- Tournevis n° 2
- Poinçon ou autre outil de marquage semblable
- Silicone de qualité marine
- Mèche de 1/4 po (6,4 mm)
- Mèche de 9/64 po (3,6 mm)

## INSTALLATION

### OPTIONS DE MONTAGE

Il y a deux options pour installer le capteur de cap. Établissez si le câble d'alimentation du capteur de cap passera sous la surface de montage.

**1. Accès sous l'emplacement de montage** - Lorsque vous installez le capteur de cap avec cette option, les câbles d'alimentation provenant du capteur de cap passeront sous la surface de montage. Choisissez cette option uniquement si on peut accéder aux câbles après qu'ils aient été passés au travers de la surface de montage. Suivez les instructions dans la section Installation avec accès sous l'emplacement de montage de ce feuillet d'instruction.

**2. Sans accès sous l'emplacement de montage** - Les câbles d'alimentation du capteur de cap seront acheminés vers le côté, car il n'y a pas d'espace pour passer les fils sous l'emplacement de montage, ou la zone sous l'emplacement de montage n'est pas accessible. Suivez les instructions de la section Installation sans accès sous l'emplacement de montage de ce feuillet d'instruction.

Il est important d'examiner les facteurs de montage et de tester le câble d'alimentation avant l'installation.

### Installation Avec Accès Sous l'Emplacement de Montage

# 1

#### ARTICLE(S) REQUIS



- Passez en revue les facteurs d'installation, puis placez le capteur de cap (Article n° 2) à plat sur l'emplacement de montage sélectionné et notez l'emplacement.
- Enlevez le capteur de cap et marquez un point avec un poinçon ou un outil de marquage semblable sous l'emplacement de montage, où le câble d'alimentation passera au travers de la surface.
- À l'aide d'une perceuse avec une mèche de 1/4 po (6,4 mm), percez un trou au travers de l'emplacement de montage.
- Acheminez le câble d'alimentation au travers du trou percé et introduisez tout le câble jusqu'à ce que le capteur de cap repose à plat sur l'emplacement de montage et que tout le câble soit passé au travers du trou percé.

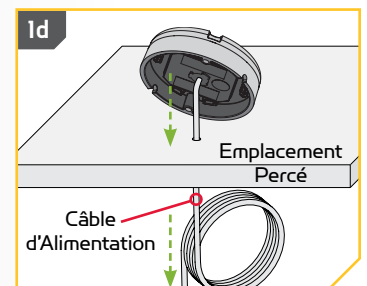
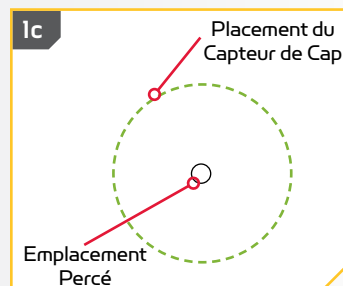
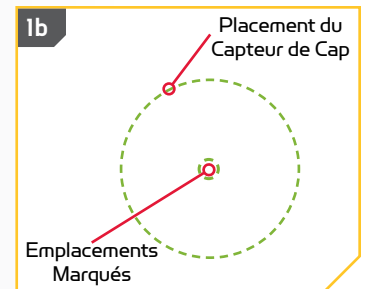
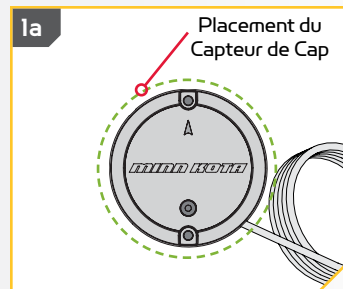



2

- e. Placez le capteur de manière à ce que la flèche sur le couvercle pointe vers l'avant du bateau, dans le sens du déplacement. **La flèche doit être parallèle à la quille du bateau.**



## MISE EN GARDE

Un mauvais alignement du capteur de cap mènera à des lectures incorrectes de la boussole.

- f. Marquez l'emplacement des deux trous de vis avec un poinçon ou un autre outil de marquage semblable.

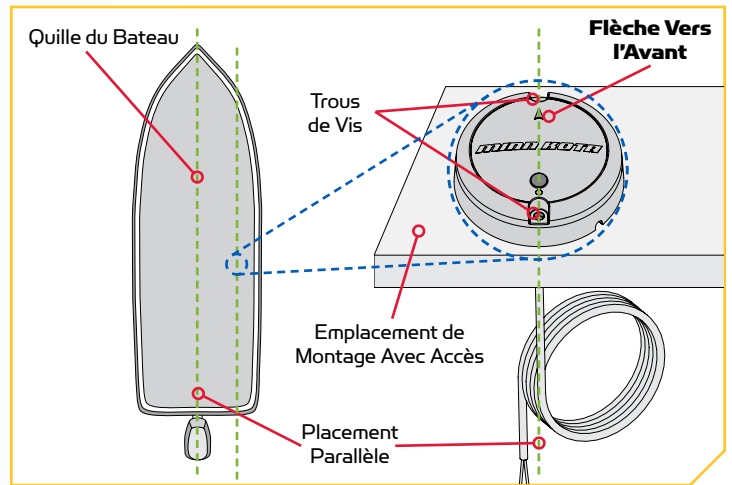

3

- g. Mettez le capteur de cap de côté et percez deux trous à l'aide d'une mèche de 9/64 po (3,6 mm) aux emplacements marqués.

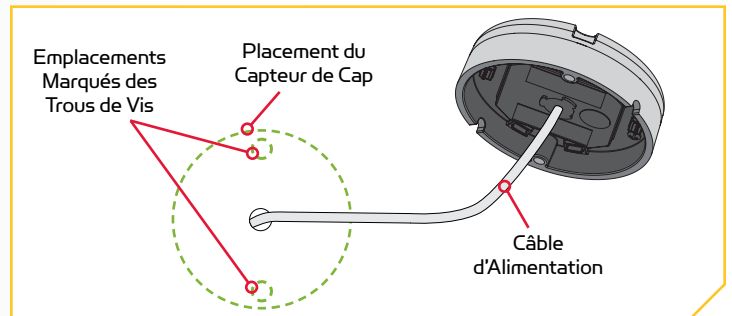

4

- h. Remettez le capteur de cap en place de manière à ce que les trous percés dans l'emplacement de montage s'alignent avec les trous dans le capteur de cap et que le câble d'alimentation soit entièrement passé dans le trou. **Assurez-vous de monter le capteur de manière à ce que la flèche pointe vers l'avant du bateau et qu'elle soit parallèle à la quille du bateau.**



## MISE EN GARDE

Si la surface de montage est mince ou faite d'un matériau léger, il faudra probablement la renforcer afin qu'elle supporte le capteur de cap. Serrez la vis de montage à la main pour éviter un serrage excessif et pour empêcher les dommages à l'emplacement de montage et au capteur de cap.

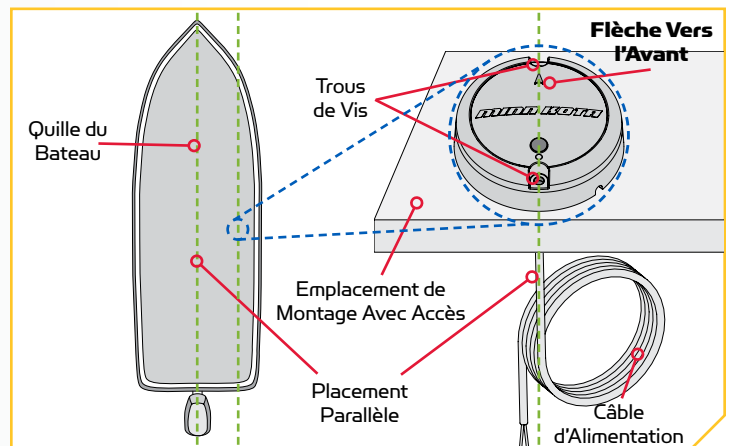

## MISE EN GARDE

Un mauvais alignement du capteur de cap mènera à des lectures incorrectes de la boussole.

## CAPTEUR DE CAP

5

### ARTICLE(S) REQUIS

 #1 x 2

- i. Appliquez un scellant ou un calfeutrage de silicone de qualité marine aux deux vis n° 8 - 18 x 1 1/2 (3,81 cm) [article n° 1] tel que requis afin de protéger votre bateau contre les dommages causés par l'eau.
- j. En utilisant un tournevis n° 2 et les deux vis, montez le capteur de cap à l'emplacement de montage. Serrez uniquement à la main.

**REMARQUE:** S'il faut utiliser des vis de remplacement, assurez-vous qu'elles sont fabriquées en acier inoxydable non magnétique de haute qualité.

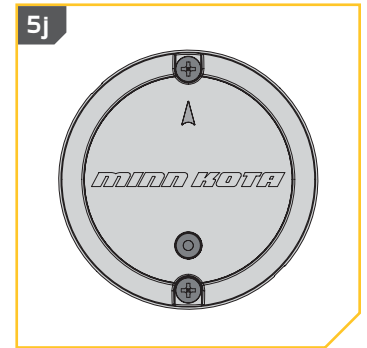
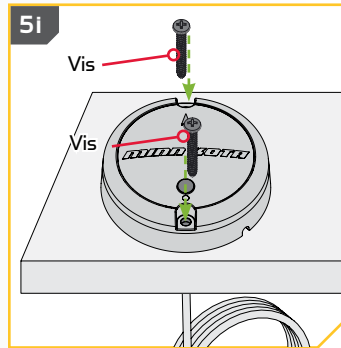

## Installation Sans Accès Sous l'Emplacement de Montage

1

### ARTICLE(S) REQUIS

 #2 x 1

- a. Passez en revue les facteurs d'installation, puis placez le capteur de cap (Article n° 2) à plat sur l'emplacement de montage et notez son emplacement.
- b. Acheminez le câble d'alimentation par une des encoches dans la base du capteur de cap. Lorsque la flèche sur le capteur de cap pointe vers l'avant du bateau, le câble devrait sortir du capteur de cap dans le sens le plus près de la source d'alimentation prévue.

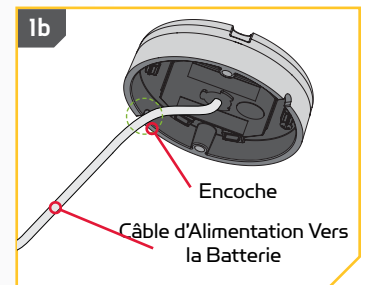
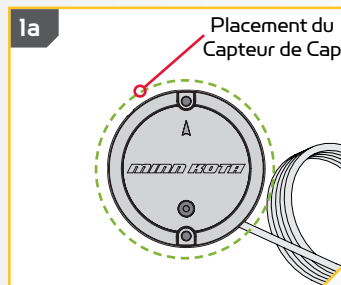

2

- c. Vérifiez à nouveau la position du capteur de cap; assurez-vous que la flèche sur le couvercle pointe vers l'avant du bateau, dans le sens de déplacement. **La flèche doit être parallèle à la quille du bateau.**



## MISE EN GARDE

Un mauvais alignement du capteur de cap mènera à des lectures incorrectes de la boussole.

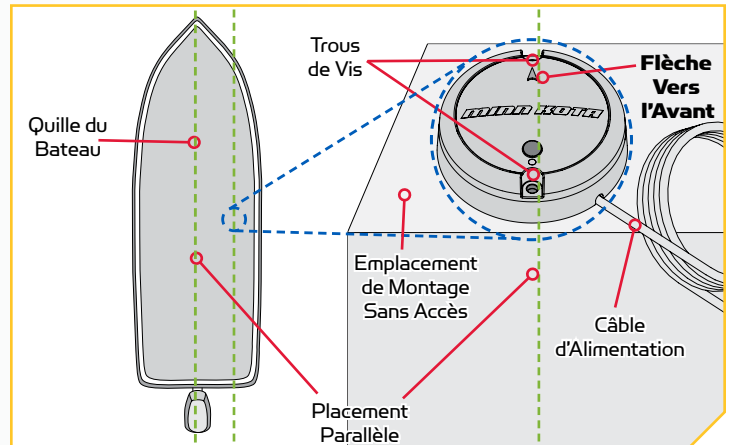

3

- d. Marquez l'emplacement des deux trous de vis avec un poinçon ou un autre outil de marquage semblable.
- e. Mettez le capteur de cap de côté et percez deux trous à l'aide d'une mèche de 9/64 po (3,6 mm) aux emplacements marqués.

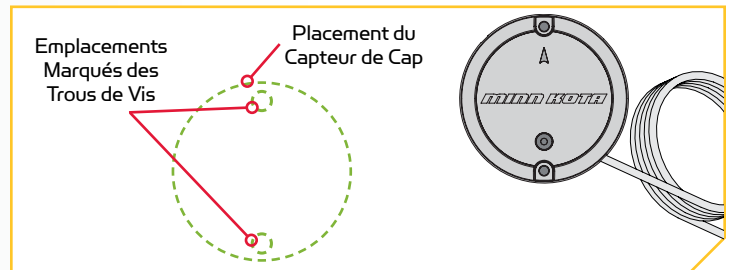

4

### ARTICLE(S) REQUIS

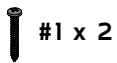

- f. Remettez le capteur de cap en place de manière à ce que les trous percés dans l'emplacement de montage s'alignent avec les trous dans le capteur de cap. Assurez-vous de monter le capteur de manière à ce que la flèche pointe vers l'avant du bateau et qu'elle soit **alignée avec la quille du bateau**.
- g. Appliquez un scellant ou un calfeutrage de silicone de qualité marine aux deux vis n° 8 - 18 x 1 1/2 (3,81 cm) (Article n° 1) tel que requis afin de protéger votre bateau contre les dommages causés par l'eau.

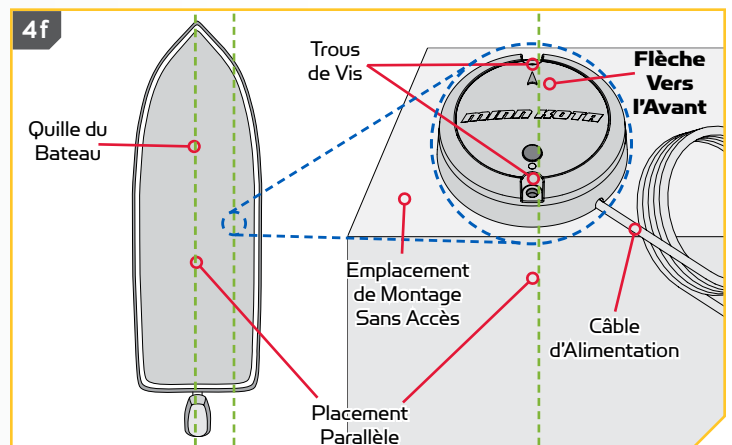

## MISE EN GARDE

Un mauvais alignement du capteur de cap mènera à des lectures incorrectes de la boussole.

5

- h. En utilisant un tournevis n° 2 et les deux vis, montez le capteur de cap à l'emplacement de montage. Serrez uniquement à la main.

### MISE EN GARDE

Si la surface de montage est mince ou faite d'un matériau léger, il faudra probablement la renforcer afin qu'elle supporte le capteur de cap. Serrez la vis de montage à la main pour éviter un serrage excessif et pour empêcher les dommages à l'emplacement de montage et au capteur de cap.

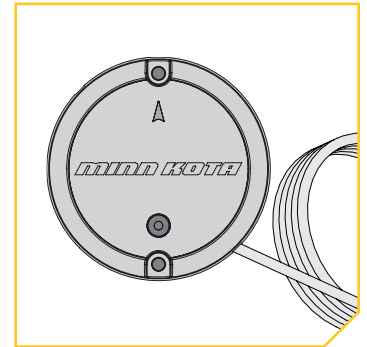
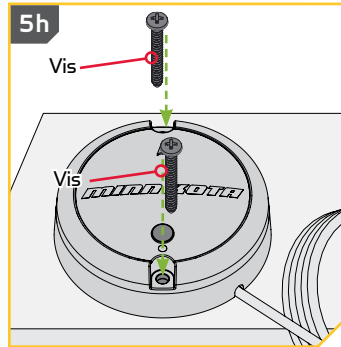

**REMARQUE:** S'il faut utiliser des vis de remplacement, assurez-vous qu'elles sont fabriquées en acier inoxydable non magnétique de haute qualité.

## Connexion du Capteur de Cap à une Source d'Alimentation

Le capteur de cap est alimenté par un courant de 12 volts, soit par un interrupteur, soit directement par la batterie. Pour connecter le capteur de cap, veuillez suivre les directives ci-dessous.

1. Raccordez le fil rouge positif (+) à la borne positive (+) de la source d'alimentation.
2. Raccordez le fil noir négatif (-) à la borne négative (-) de la source d'alimentation.

Vers le fil négatif  
du capteur de cap  
(noir)

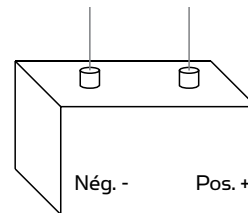

Vers le fil positif  
du capteur de cap  
(rouge)

Source d'Alimentation

### AVERTISSEMENT

Ne connectez jamais les bornes (+) et (-) de la même batterie ensemble. Assurez-vous qu'aucun objet métallique ne puisse tomber sur la batterie et provoquer un court-circuit entre les bornes. Cela provoquerait immédiatement un court-circuit et un risque extrême d'incendie.

## FONCTIONNEMENT DU CAPTEUR DE CAP

**Couplage du capteur de cap**

Avant le couplage du capteur de cap, assurez-vous qu'il est bien installé et connecté à une source d'alimentation. Examinez les séquences de la DEL indiquées par le capteur de cap afin de comprendre le mode dans lequel il se trouve et d'être en mesure de reconnaître un couplage réussi après la fin de ce processus. Pour coupler le capteur de cap :

**1**

- a. Connectez le capteur de cap à une source d'alimentation. Assurez-vous que la DEL sur le capteur de cap s'allume pendant 3 secondes puis s'éteint.
- b. Mettez le propulseur électrique sous tension. Veuillez consulter le manuel du propriétaire du propulseur électrique pour savoir comment mettre le propulseur électrique sous tension.
- c. Appuyez sur le bouton Couplage (Pair) sur le capteur de cap. Vérifiez que la DEL indique qu'il tente de se coupler.

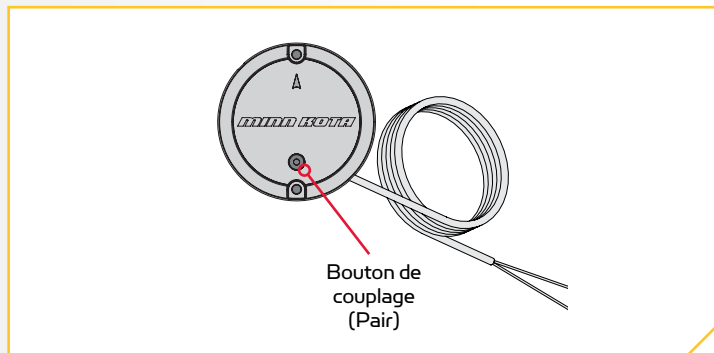
**2**

- d. Aussi rapidement que possible, appuyez et tenez le bouton de couplage sur la tête de contrôle du système i-Pilot ou i-Pilot Link.
- e. La tête de contrôle du système i-Pilot émettra une séquence de bips lorsque le couplage avec le capteur de cap est réussi. Relâchez le bouton de couplage sur la tête de contrôle. Examinez le capteur de cap pour vous assurer que, une fois le couplage réussi, il émet la séquence lumineuse DEL indiquant un fonctionnement normal.
- f. Lorsque le capteur de cap est couplé au système i-Pilot ou i-Pilot Link, passez à la calibration du capteur et au décalage du capteur.

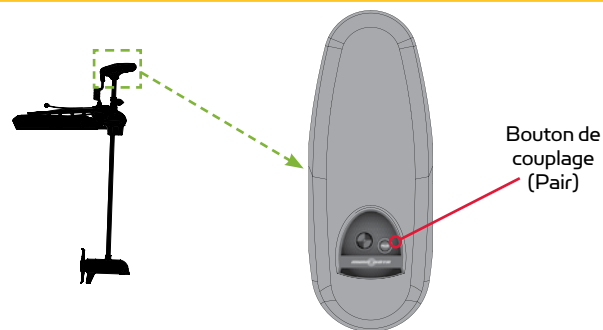
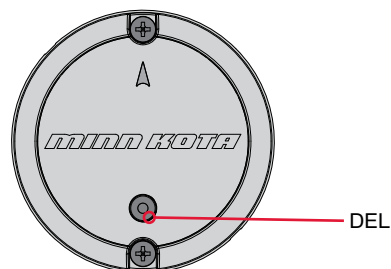
**2d****2e**

**REMARQUE :** Si l'alimentation de la batterie est coupée, le capteur de cap ne perdra pas son couplage avec le système i-Pilot ou i-Pilot Link lorsqu'il est mis hors tension.

### Calibration du capteur de cap

La calibration du capteur de cap peut être lancée avec la télécommande du système i-Pilot ou i-Pilot Link. Consultez le manuel du propriétaire de votre moteur si vous ne savez pas avec certitude quel système i-Pilot est livré avec votre moteur. Vous devrez calibrer le capteur de cap pendant que votre bateau est sur l'eau. La calibration du capteur de cap doit toujours être effectuée lorsque le propulseur électrique et le capteur de cap ont été montés, mais avant le décalage du capteur de cap. Le capteur de cap doit être connecté à une source d'alimentation et couplé avec la tête de commande du propulseur électrique avant le début du processus. Pour le processus de calibration, le bateau doit effectuer deux cercles complets. Planifiez en conséquence lors de la préparation de ce processus. Pour exécuter ce processus, lisez toutes les mises en garde et suivez la procédure ci-dessous.



### AVERTISSEMENT

Vous seul êtes responsable de la navigation sécuritaire et prudente sur votre bateau. Nous avons conçu votre Minn Kota pour qu'il soit un outil précis et fiable qui vous permettra d'améliorer l'utilisation de votre bateau et d'accroître votre capacité de pêcher des poissons. Ce produit ne vous exonère pas de la responsabilité de naviguer en toute sécurité avec votre bateau. Vous devez éviter les dangers liés à la navigation et toujours exercer une veille permanente afin de pouvoir réagir au fur et à mesure que les situations se présentent. Vous devez toujours être prêt à reprendre le contrôle manuel de votre bateau. Apprenez à utiliser votre Minn Kota dans une zone exempte de dangers et d'obstacles.



### AVERTISSEMENT



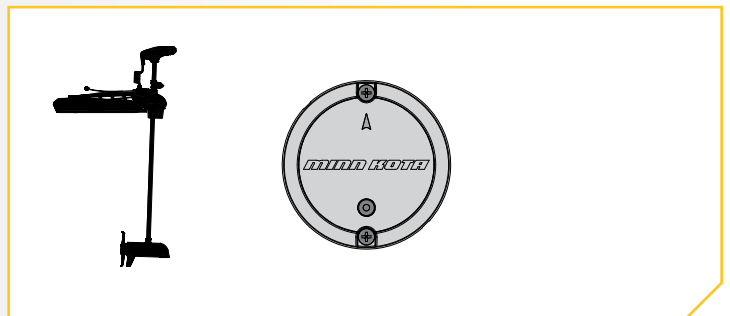

Veillez à ce que ni vous ni d'autres personnes ne s'approchiez trop près de l'hélice en rotation, que ce soit seulement avec une partie du corps ou des objets. Le moteur est puissant et pourrait provoquer des situations périlleuses ou des blessures, pour vous ou les autres. Lorsque le moteur est en marche, se méfier des objets flottants ou des personnes qui pourraient être en train de nager. Les personnes, dont les réactions ou la capacité à faire fonctionner le moteur est/sont affaiblie(s) par l'alcool, la drogue, les médicaments ou d'autres substances, ne sont pas autorisées à utiliser ce moteur.

1

- a. Lisez toutes les consignes de sécurité, puis dirigez votre bateau vers une zone libre d'obstacles sur le plan d'eau.
- b. Mettez le propulseur électrique sous tension conformément aux instructions du manuel du propriétaire. Assurez-vous que le capteur de cap est également sous tension et couplé avec le propulseur électrique.
- c. Activez la télécommande de votre système i-Pilot ou i-Pilot Link.



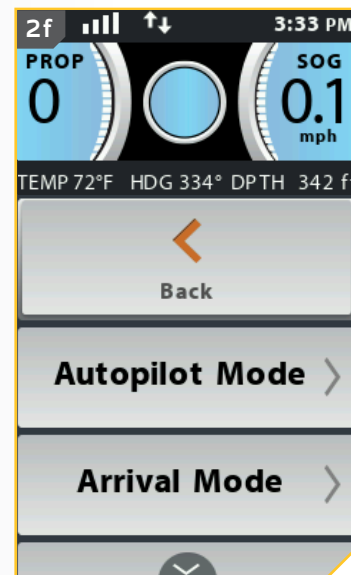

2

- d. Sur la télécommande du i-Pilot Link, appuyez sur le bouton Accueil .
- e. Faites défiler la zone de contenu avec le doigt ou le bouton de navigation de l'écran  pour trouver le bouton Système .
- f. Sélectionnez le bouton Système  avec le doigt ou en appuyant sur le bouton Ok  pour ouvrir le menu du système.



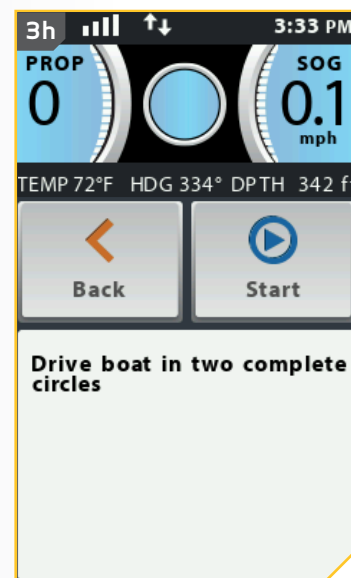
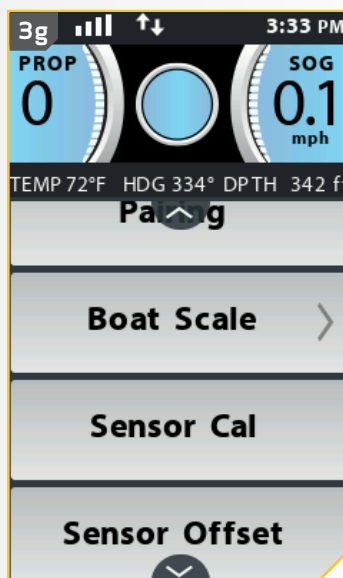

3

- g. Dans le menu du système, faites défiler pour trouver l'option Cal. du capteur  et sélectionnez-la.
- h. Les options de Cal. du capteur s'affichent. Afin d'effectuer la calibration du capteur, le bateau doit faire deux tours complets.
- i. Lisez toutes les consignes de sécurité, puis suivez les directives à l'écran et faites faire deux cercles complets au bateau. Suivez les instructions à l'écran et sélectionnez le bouton Démarrer .



## 4

- j. Le cercle à la droite de l'écran indiquera la progression du bateau dans le tour actuel, se remplissant comme un diagramme circulaire alors que le bateau effectue les tours.
- k. La gauche de l'écran contient un compteur indiquant le nombre de tours complets effectués par le bateau et le compteur passera de 0 à 1 puis à 2 lorsque les tours sont effectués.
- l. Une fois les deux cercles terminés, l'écran indiquera Cal. réussie (Cal Successful). Pour quitter le menu, sélectionnez soit le bouton Retour  ou Accueil .

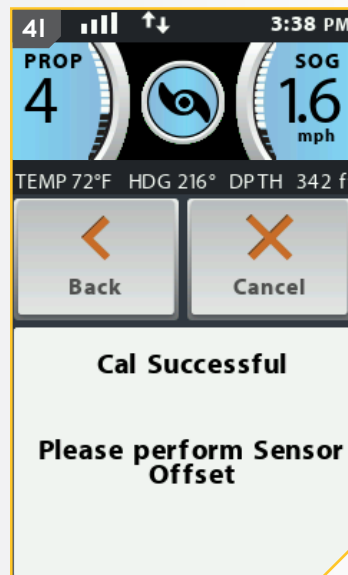
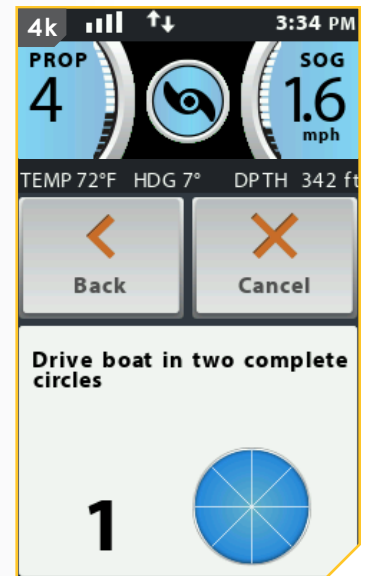
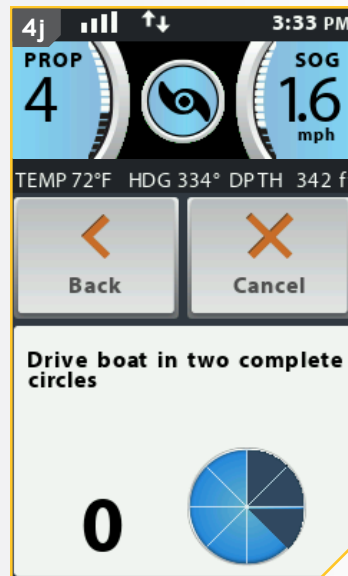







## Décalage de cap

Une fois le capteur de cap calibré, le décalage de cap doit être réglé. Le décalage de cap est la différence entre l'angle de la quille du bateau et l'angle auquel le capteur de cap est monté sur le pont du bateau. Pendant l'installation, le capteur de cap a été placé de manière à être aussi parallèle à la quille du bateau que possible. Si le bateau et le capteur de cap sont parfaitement parallèles et pointent exactement dans le même sens, le décalage sera parfait : 0 ° degré. Puisque les installations ne sont jamais parfaites, vous pouvez régler le décalage de cap grâce à la télécommande du système i-Pilot Link pour compenser la différence entre les deux. Le décalage de cap peut corriger une différence allant de +30 ° jusqu'à -30 ° degrés.

1

- Sur la télécommande du i-Pilot Link, appuyez sur le bouton Accueil .
- Faites défiler la zone de contenu avec le doigt ou le bouton de navigation de l'écran  pour trouver le bouton Système .
- Sélectionnez le bouton Système  avec le doigt ou en appuyant sur le bouton Ok  pour ouvrir le menu du système.

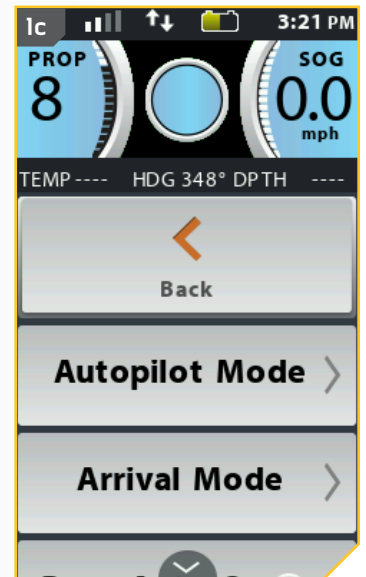

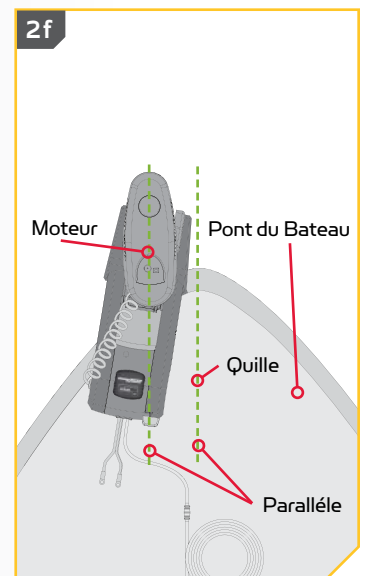

2

- Dans le menu du système, faites défiler pour trouver l'option Décalage du capteur  et sélectionnez-la.
- Les options de Décalage du capteur s'affichent.
- Suivez les instructions à l'écran. Tournez le moteur de manière à ce qu'il pointe vers l'avant et qu'il soit parallèle à la quille du bateau.
- Si le décalage actuel est supérieur à la portée permise, le décalage ne peut pas être enregistré.



## CAPTEUR DE CAP





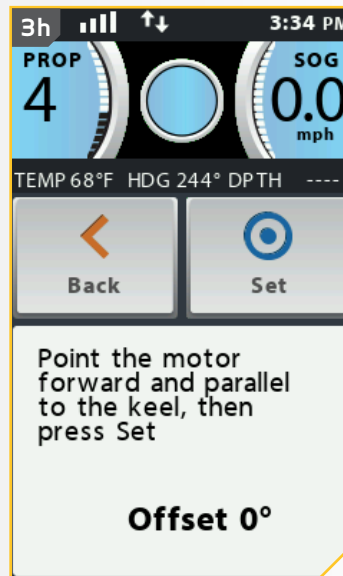

3

- h. Lorsqu'ils sont parallèles, sélectionnez le bouton Régler . Une fois réglé, le décalage dans le coin inférieur droit de l'écran d'affichage sera mis à jour. Le décalage du capteur s'ajustera automatiquement. Dans le cas d'une erreur, corrigez le décalage pour respecter la tolérance permise.
- i. Appuyez sur le bouton Accueil  pour quitter le menu.



# COMMANDES DU MOTEUR

## Activation de la Mise en marche automatique de l'hélice

- 1
  - a. Appuyez sur le bouton Accueil .
  - b. Faites défiler la zone de contenu avec le doigt ou le bouton de navigation de l'écran  pour trouver le bouton Options .
  - c. Sélectionnez le bouton Options  avec le doigt ou en appuyant sur le bouton Ok  pour ouvrir le menu Options.
  - d. Dans le menu Options, faites défiler pour trouver l'option Mise en marche automatique de l'hélice  et sélectionnez-la.



- 2
  - e. Par défaut, la Mise en marche automatique de l'hélice est désactivée.
  - f. Pour activer la mise en marche automatique de l'hélice, appuyez sur l'option Mise en marche automatique de l'hélice . Le commutateur deviendra vert pour indiquer que Mise en marche automatique de l'hélice est activée.

**REMARQUE :** Lorsque la case près de Mise en marche automatique de l'hélice (Prop Auto On) est verte, l'hélice s'activera lorsqu'on utilise les fonctions de navigation. Par défaut, le commutateur est désactivé.

### AVERTISSEMENT

Lorsque la case près de la Mise en marche automatique de l'hélice (Prop Auto On) porte un x, l'hélice s'activera lorsqu'on utilise les fonctions de navigation. Les fonctions de navigation comprennent iTracks et AutoPilot. Assurez-vous que l'hélice est éloignée des obstacles et des dangers lors de l'utilisation des fonctions de navigation.

**REMARQUE :** La mise en marche automatique de l'hélice n'a pas la même fonction que le bouton Marche/arrêt de l'hélice. Mise en marche automatique de l'hélice aura un effet sur les fonctions de navigation. Le bouton Marche/arrêt de l'hélice concerne l'état de l'hélice pendant le fonctionnement normal. La fonction de Mise en marche automatique de l'hélice n'affecte pas la fonction de la mise en marche/mise en arrêt de l'hélice.

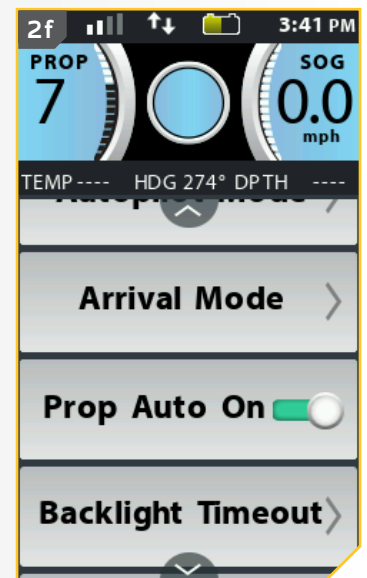

**REMARQUE :** La fonction Mise en marche automatique de l'hélice n'a pas d'effet sur l'hélice lorsque le régulateur de vitesse est utilisé ou lorsque la fonction Passer à la vitesse maximale est activée. Si la fonction Mise en marche automatique de l'hélice ne fonctionne pas comme prévu, vérifiez la vitesse du moteur. L'hélice tournera à la vitesse actuellement réglée lorsque la fonction Mise en marche automatique de l'hélice est activée. Si la fonction Mise en marche automatique de l'hélice s'active, mais que l'hélice ne tourne pas, la vitesse pourrait être réglée à zéro.





## Ajustement de la taille du bateau

Idéalement, la poussée du propulseur électrique correspondra à la taille du bateau sur lequel il est installé. Si la poussée du moteur ne correspond pas bien à la taille du bateau, la fonction Taille du bateau (Boat Scale) peut servir à compenser cette différence. Le réglage par défaut est zéro, tenant pour acquis que la poussée du propulseur électrique correspond à la taille du bateau. Pour une installation dans laquelle la poussée du moteur est trop faible pour le bateau, augmentez la Taille du bateau (Boat Scale). Pour une installation dans laquelle la poussée du moteur est trop puissante pour le bateau, diminuez la Taille du bateau.

Les exigences de poussée sont déterminées par la taille et le poids de votre bateau. Minn Kota suggère de choisir un propulseur électrique avec au moins 2 lb (0,9 kg) de poussée pour chaque tranche de 100 lb (45 kg) de poids du bateau, lorsqu'il est entièrement chargé, y compris le carburant, les passagers, le matériel de pêche, etc. Ce guide a été établi en tenant pour acquises des conditions normales de pêche sur un lac et devrait être utilisé pour déterminer la poussée idéale de votre propulseur électrique par rapport au poids de votre bateau.

Poids du bateau en livres (kilogrammes)	Taille MINIMALE suggérée du propulseur électrique en livres (kilogrammes) de poussée	Tension	Longueur maximale du bateau
1 500 (680) ou moins	30 (14)	12	14 pi (4,3 m)
2 000 (907)	40 à 45 (18 à 20)	12	17 À 18 PI (5,2 M À 5,5 M)
2 500 (1 133)	50 à 55 (23 à 25)	12	20 pi à 21 pi (6,1 m à 6,4 m)
3 000 (1 360) à 3 500 (1 588)	70 (32)	24	23 pi (7 m)
4 000 (1 814)	80 (36)	24	25 pi (7,62 m)
4 500 (2 041) à 5 000 (2 267)	101 à 112 (46 à 51)	36	25 pi (7,62 m)

1

- Appuyez sur le bouton Accueil .
- Faites défiler la zone de contenu avec le doigt ou le bouton de navigation de l'écran  pour trouver le bouton Système .
- Sélectionnez le bouton Système  avec le doigt ou en appuyant sur le bouton Ok  pour ouvrir le menu du système.



2

- d. Dans le menu du système, faites défiler pour trouver l'option Taille du bateau  et sélectionnez-la.

Les options de la Taille du bateau s'affichent.

Sélectionnez les cinq tailles de bateau, soit « +2 »



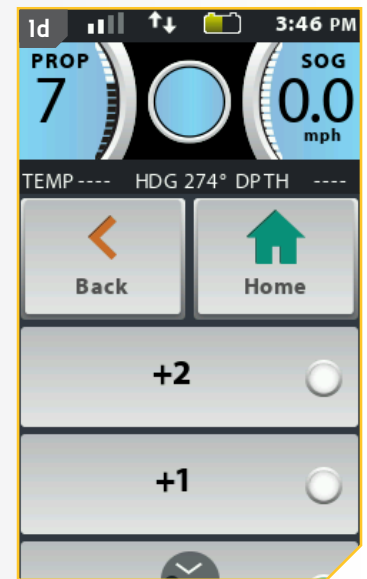
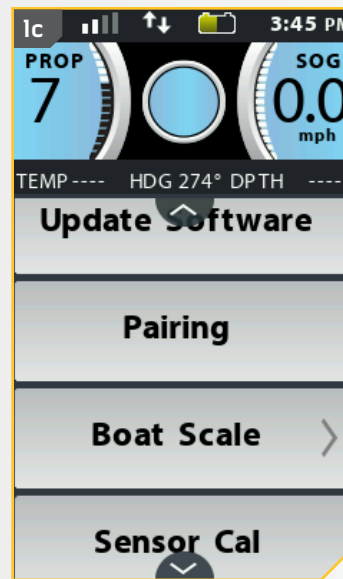

, ou « +1 » , « 0 » , « -1 »  ou « -2 » .

- e. Le cercle à la droite de la taille du bateau sélectionnée deviendra vert lorsqu'il est sélectionné.



## Déployer le moteur ◊

1



- a. Appuyez sur le bouton Accueil .
- b. Faites défiler la zone de contenu avec le doigt ou le bouton de navigation de l'écran  pour trouver le bouton Ulterra .
- c. Sélectionnez le bouton Ulterra  avec le doigt ou en appuyant sur le bouton Ok  pour ouvrir le menu Ulterra.

**REMARQUE :** Le bouton Ulterra se trouve seulement dans la zone de contenu à l'aide des boutons Accueil et Contrôle sur les systèmes i-Pilot Link sur un moteur Ulterra. Certains boutons d'écran d'accueil peuvent être verrouillés lors de l'arrimage du bateau, parce que ces fonctions nécessitent que le moteur soit déployé pour fonctionner.



## COMMANDES DU MOTEUR



2

- d. Dans le menu Ulterra, trouvez le bouton Déployer  et sélectionnez-le. Le bouton Déployer  doit être poussé deux fois pour activer.



### AVERTISSEMENT



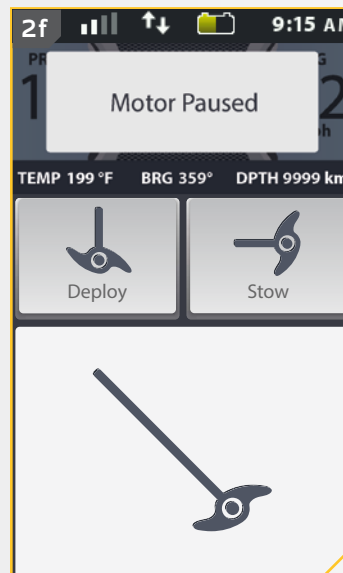
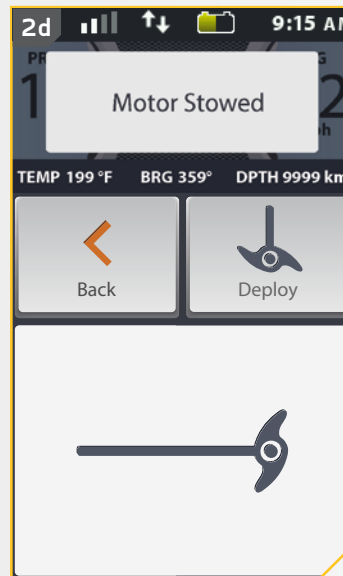

Dès que le bouton Déployer est sélectionné, le moteur se déploiera automatiquement. Assurez-vous que le moteur peut se déplacer librement. L'hélice est désactivée lorsque le moteur est arrimé et pendant le déploiement, afin de prévenir un contact accidentel avec une hélice en mouvement.

- e. Le moteur Ulterra déploiera. On peut arrêter le déploiement du moteur tandis qu'il est en cours. Pour arrêter l'action, trouvez le bouton Pause  et sélectionnez-le.
- f. Pour relancer l'action de déploiement, sélectionnez le bouton Déployer .
- g. Si le moteur continue, il terminera le processus de déploiement et fonctionnera ensuite normalement.



## Arrimage du moteur ♦

1

- Appuyez sur le bouton Accueil .
- Faites défiler la zone de contenu avec le doigt ou le bouton de navigation de l'écran  pour trouver le bouton Ulterra .
- Sélectionnez le bouton Ulterra  avec le doigt ou en appuyant sur le bouton Ok  pour ouvrir le menu Ulterra.

**REMARQUE:** Le bouton Ulterra  se trouve seulement dans la zone de contenu à l'aide des boutons Accueil et Contrôle sur les systèmes i-Pilot Link sur un moteur Ulterra. Le moteur peut seulement être arrimé lorsqu'il est déployé.





2

- Dans le menu Ulterra, trouvez le bouton Arrimer  et sélectionnez-le.

**REMARQUE:** Le bouton Arrimer  se trouve seulement lorsque le moteur est déployé.

### AVERTISSEMENT

Dès que le bouton Arrimer  est sélectionné, le moteur s'arrimera automatiquement. Assurez-vous que le moteur peut se déplacer librement. L'hélice est désactivée pendant l'arrimage, afin de prévenir un contact accidentel avec une hélice en mouvement.

- Le moteur Ulterra s'arrimera. On peut arrêter l'arrimage du moteur tandis qu'il est en cours. Pour arrêter l'action, trouvez le bouton Pause  et sélectionnez-le.

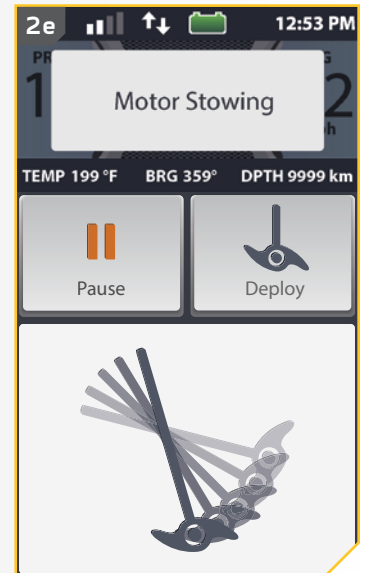

## COMMANDES DU MOTEUR



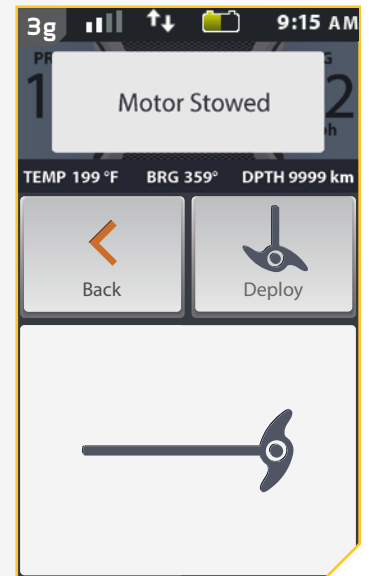
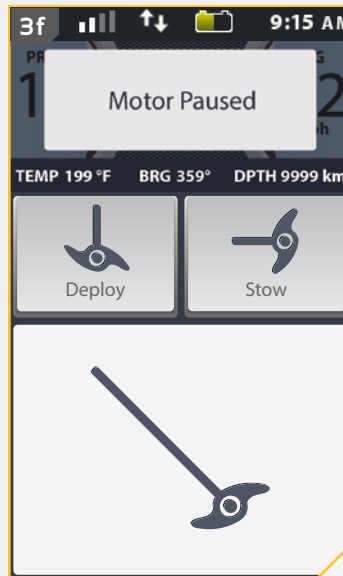

3

- f. Pour relancer l'action d'arrimage, sélectionnez le bouton Déployer .
- g. Si le moteur continue, il terminera le processus d'arrimage et fonctionnera ensuite normalement.



## Ajustement de la compensation ◀



1

- a. Assurez-vous que le moteur est déployé, ensuite appuyez sur le bouton Accueil .
- b. Faites défiler la zone de contenu avec le doigt ou le bouton de navigation de l'écran  pour trouver le bouton Ulterra .
- c. Sélectionnez le bouton Ulterra  avec le doigt ou en appuyant sur le bouton Ok  pour ouvrir le menu Ulterra.









2

- d. Dans le menu Ulterra, trouvez le bouton Monter  ou Descendre  et sélectionnez-le. Augmentation de la compensation du moteur montera le moteur, la diminution de la compensation le baissera. Trouvez le bouton pour la direction désirée et sélectionnez-le.



## WARNING

Dès que le bouton Monter  ou Descendre  est sélectionné, le moteur se relèvera ou descendra automatiquement. Assurez-vous que le moteur peut se déplacer librement. L'hélice est désactivée pendant cette manœuvre, afin de prévenir un contact accidentel avec une hélice en mouvement.

- e. Lorsque le moteur atteint sa limite de compensation maximale, l'hélice sera verrouillée et le bouton Monter  sera désactivé. L'hélice restera verrouillée même lorsque le menu Ulterra est fermé et que la compensation n'a pas été appliquée au moteur. Lorsque l'hélice est verrouillée et que la compensation limite supérieure est atteinte, certains boutons de l'écran d'accueil seront verrouillés jusqu'à ce la compensation soit baissée.
- f. Lorsque la compensation limite inférieure est atteinte, le bouton Descendre  sera désactivé.







## Modification du mode Arrivée

Le mode Arrivée est un paramètre qui aide à contrôler les actions du système Pilot Link lorsque certains modes de navigation sont effectués. Le mode Arrivée affecte les fonctions Aller à pour les iTracks et les points de cheminement. Le mode Arrivée affecte aussi la navigation des itinéraires. Le mode Arrivée prendra le contrôle lorsque la fonctionnalité de navigation est terminée. Le système i-Pilot Link a trois modes d'arrivée :

1. Arrêt : Lorsque le bateau a terminé de naviguer l'iTrack, l'hélice s'arrêtera. Il s'agit du mode d'arrivée par défaut.
2. Spot-Lock – Lorsque le bateau a terminé de naviguer l'iTrack, le système passera en mode Spot-Lock à l'endroit où l'iTrack se termine.
3. AutoPilot – Lorsque le bateau a terminé de naviguer l'iTrack, il continuera la navigation en mode AutoPilot dans la dernière direction selon laquelle se déplaçait le bateau pendant la navigation de l'iTrack.







1

- a. Appuyez sur le bouton Accueil .
- b. Faites défiler la zone de contenu avec le doigt ou le bouton de navigation de l'écran  pour trouver le bouton Options .
- c. Sélectionnez le bouton Options  avec le doigt ou en appuyant sur le bouton Ok  pour ouvrir le menu Options.

**REMARQUE :** Les modes d'arrivée affectent les iTracks, les itinéraires et les points de cheminement. La modification du mode Arrivée sera aussi une option lors de la sélection de la bande active pour des fonctionnalités de navigation qui peuvent utiliser le mode Arrivée.



2



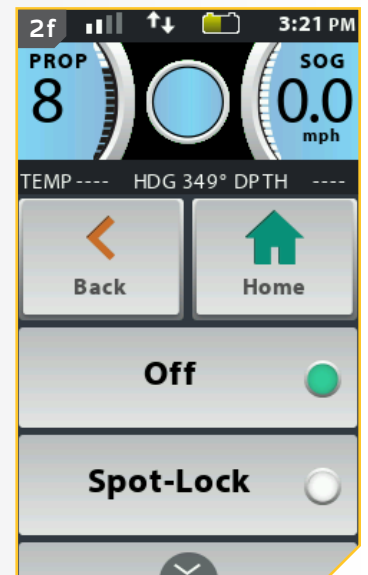
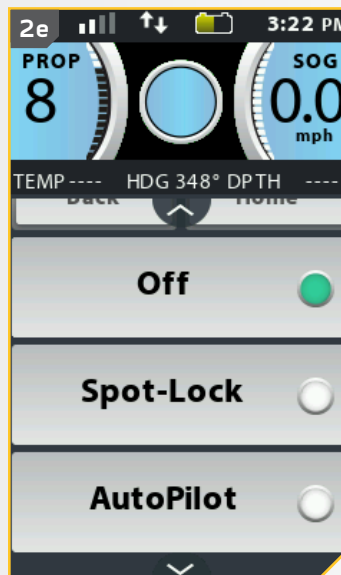

- d. Dans le menu Options, faites défiler pour trouver l'option mode Arrivée  et sélectionnez-la.
- e. Les options de mode Arrivée s'affichent. Sélectionnez soit « Arrêt » , « Spot-Lock »  ou « AutoPilot » . Lorsque l'option désirée est sélectionnée, le cercle à droite du mode Arrivée sélectionnés deviendra vert.
- f. Pour quitter le menu, sélectionnez soit le bouton Retour  ou Accueil .



# COMMANDES DE LA TÉLÉCOMMANDE





## Ajustement du rétroéclairage

1

- Appuyez sur le bouton Accueil .
- Faites défiler la zone de contenu avec le doigt ou le bouton de navigation de l'écran  pour trouver le bouton Options .
- Sélectionnez le bouton Options  avec le doigt ou en appuyant sur le bouton Ok  pour ouvrir le menu Options.



2



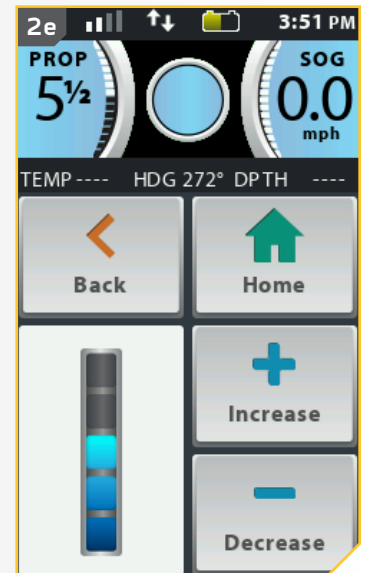

- Dans le menu Options, faites défiler pour trouver l'option Rétroéclairage  et sélectionnez-la.
- Dans le menu Rétroéclairage, trouvez le bouton Augmenter  ou Réduire . Sélectionnez le bouton pour faire passer la luminosité dans le sens voulu.
- Lorsque vous avez trouvé la luminosité recherchée, appuyez sur le bouton Accueil  pour quitter le menu.



**REMARQUE:** La durée de vie des piles de la télécommande dépend de la fréquence d'utilisation et, surtout, du réglage de la luminosité du rétroéclairage ACL.









## Ajustement de la minuterie du rétroéclairage

1

- Appuyez sur le bouton Accueil .
- Faites défiler la zone de contenu avec le doigt ou le bouton de navigation de l'écran  pour trouver le bouton Options .
- Sélectionnez le bouton Options  avec le doigt ou en appuyant sur le bouton Ok  pour ouvrir le menu Options.



2



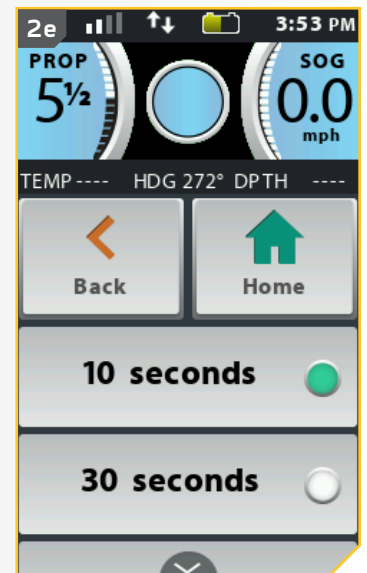

- Dans le menu Options, faites défiler pour trouver l'option Minuterie du rétroéclairage  et sélectionnez-la.
- Les options Minuterie du rétroéclairage s'affichent. Sélectionnez une des six options, soit « 10 secondes » , « 30 secondes » , « 1 minute » , « 5 minutes » , « 30 minutes »  ou « Toujours activé » . Le cercle à la droite de la minuterie de rétroéclairage sélectionnée deviendra vert lorsqu'il est sélectionné.
- Lorsque la minuterie du rétroéclairage désirée est sélectionnée, appuyez sur le bouton Accueil  pour quitter le menu.



**REMARQUE :** La vie de la pile de la télécommande est réduite lorsque les minuteries plus longues sont sélectionnées pour le rétroéclairage.

## Rétablissement des paramètres par défaut

1

- Appuyez sur le bouton Accueil .
- Faites défiler la zone de contenu avec le doigt ou le bouton de navigation de l'écran  pour trouver le bouton Système .
- Sélectionnez le bouton Système  avec le doigt ou en appuyant sur le bouton Ok  pour ouvrir le menu du système.



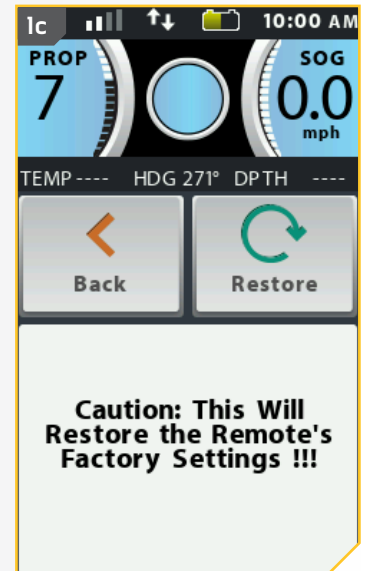
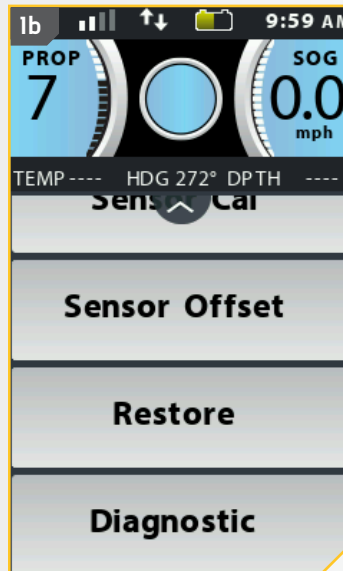

2

- Dans le menu du système, faites défiler pour trouver l'option Restaurer  et sélectionnez-la.
- Les options Restaurer s'affichent. Veuillez noter les instructions à l'écran.







### MISE EN GARDE

Cette action restaurera les réglages par défaut du système i-Pilot!

- Sélectionnez le bouton Restaurer . La sélection du bouton Restaurer  restaurera les paramètres par défaut du i-Pilot. La télécommande redémarrera au cours du processus de restauration.
- Pour quitter le menu, plutôt que restaurer la télécommande, appuyez sur le bouton Accueil .



## Sélection de la langue de la télécommande

1

- Appuyez sur le bouton Accueil .
- Faites défiler la zone de contenu avec le doigt ou le bouton de navigation de l'écran  pour trouver le bouton Options .
- Sélectionnez le bouton Options  avec le doigt ou en appuyant sur le bouton Ok  pour ouvrir le menu Options.







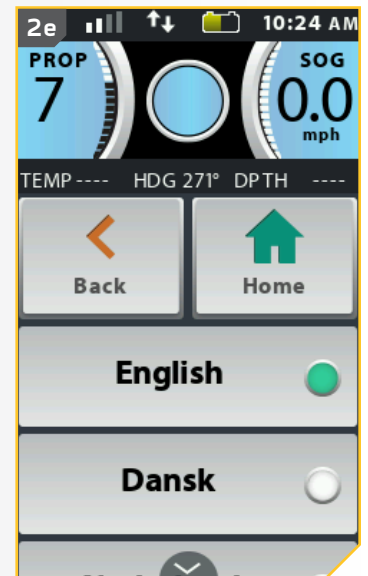

2

- Dans le menu Options, faites défiler pour trouver l'option Langue  et sélectionnez-la.
- Les options de Langue s'affichent. Sélectionnez une des dix-sept options de langue. Le cercle à la droite de la langue sélectionnée deviendra vert lorsqu'elle est sélectionnée.
- Lorsque la langue désirée est sélectionnée, appuyez sur le bouton Accueil  pour quitter le menu.





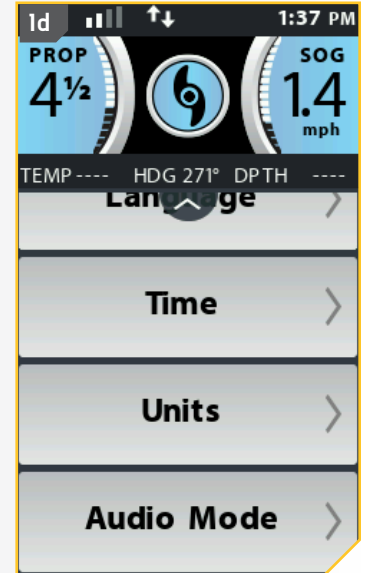

## Modification des unités de profondeur

1

- Appuyez sur le bouton Accueil .
- Faites défiler la zone de contenu avec le doigt ou le bouton de navigation de l'écran  pour trouver le bouton Options .
- Sélectionnez le bouton Options  avec le doigt ou en appuyant sur le bouton Ok  pour ouvrir le menu Options.
- Dans le menu Options, faites défiler pour trouver l'option Unités  et sélectionnez-la.







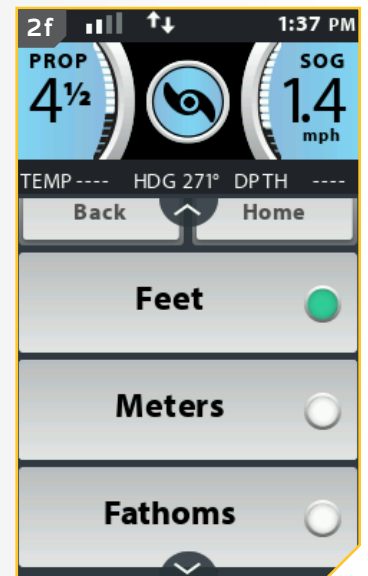
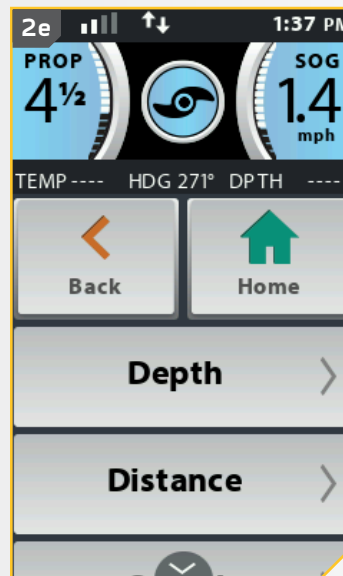

2

- Les options des Unités s'affichent. Faites défiler pour trouver l'option Profondeur  et sélectionnez-la.
- Les options de Profondeur s'affichent. Faites défiler et trouvez l'option de Profondeur désirée et sélectionnez-la. Les options comprennent « pieds » , « mètres » , ou « fathoms » . Le cercle à la droite de l'unité de profondeur sélectionnée deviendra vert lorsqu'il est sélectionné.
- Lorsque l'unité de profondeur désirée est sélectionnée, appuyez sur le bouton Accueil  pour quitter le menu.







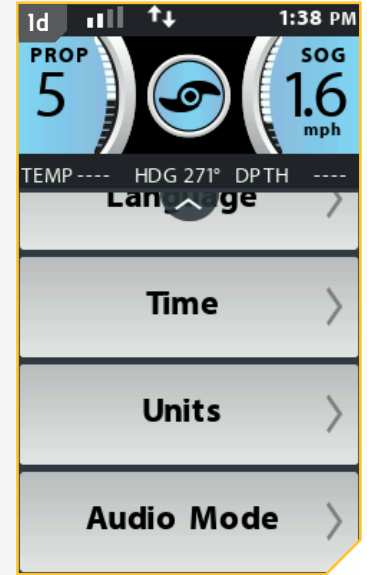

## Modification des unités de distance

1

- Appuyez sur le bouton Accueil .
- Faites défiler la zone de contenu avec le doigt ou le bouton de navigation de l'écran  pour trouver le bouton Options .
- Sélectionnez le bouton Options  avec le doigt ou en appuyant sur le bouton Ok  pour ouvrir le menu Options.
- Dans le menu Options, faites défiler pour trouver l'option Unités  et sélectionnez-la.



2



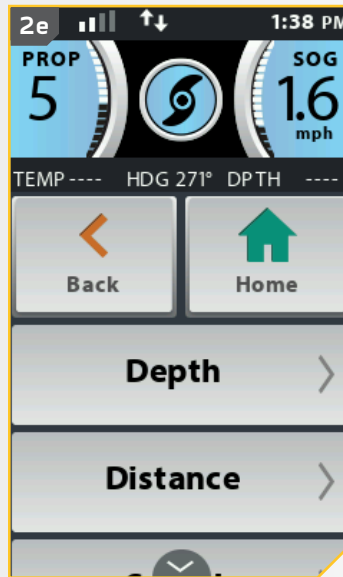



- Les options des Unités s'affichent. Faites défiler pour trouver l'option Distance  et sélectionnez-la.
- Les options de Distance s'affichent. Faites défiler et trouvez l'option de distance désirée et sélectionnez-la. Les options comprennent « pi ou mi » , « m ou km » , « pi ou mn » , ou « m ou mn » . Le cercle à la droite de l'unité de distance sélectionnée deviendra vert lorsqu'il est sélectionné.
- Lorsque l'unité de distance désirée est sélectionnée, appuyez sur le bouton Accueil  pour quitter le menu.









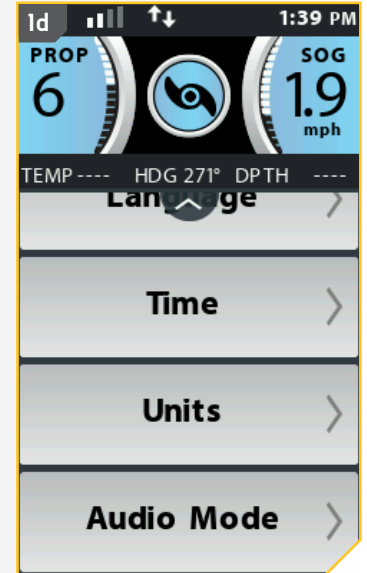

## Modification des unités de vitesse

1

- Appuyez sur le bouton Accueil .
- Faites défiler la zone de contenu avec le doigt ou le bouton de navigation de l'écran  pour trouver le bouton Options .
- Sélectionnez le bouton Options  avec le doigt ou en appuyant sur le bouton Ok  pour ouvrir le menu Options.
- Dans le menu Options, faites défiler pour trouver l'option Unités  et sélectionnez-la.







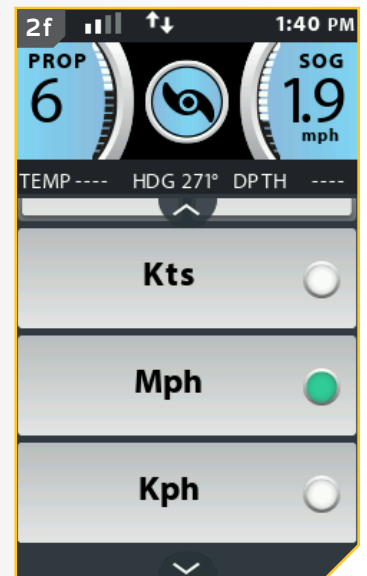

2

- Les options des Unités s'affichent. Faites défiler pour trouver l'option Vitesse  et sélectionnez-la.
- Les options de Vitesse s'affichent. Faites défiler et trouvez l'option de vitesse désirée et sélectionnez-la. Cette option comprend « Kts » , « Mph » , or « Kph » . Le cercle à la droite de l'unité de vitesse sélectionnée deviendra vert lorsqu'elle est sélectionnée.
- Lorsque l'unité de vitesse désirée est sélectionnée, appuyez sur le bouton Accueil  pour quitter le menu.





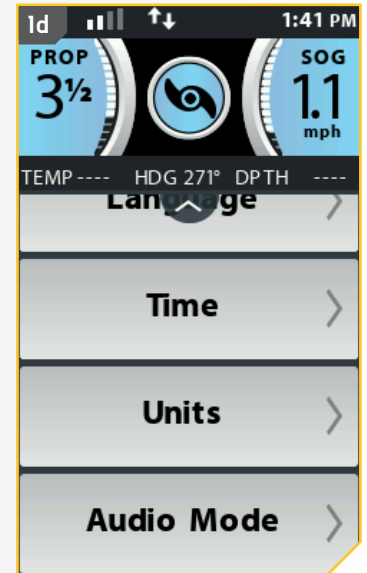
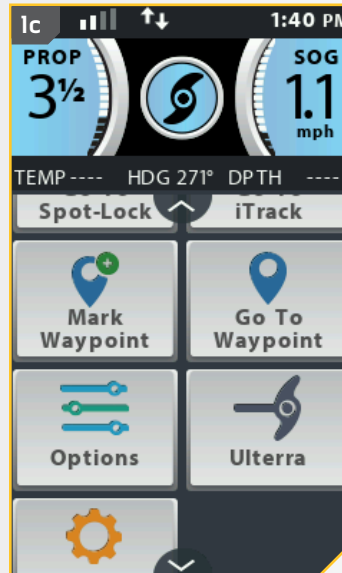

## Modification des unités de température

1

- Appuyez sur le bouton Accueil .
- Faites défiler la zone de contenu avec le doigt ou le bouton de navigation de l'écran  pour trouver le bouton Options .
- Sélectionnez le bouton Options  avec le doigt ou en appuyant sur le bouton Ok  pour ouvrir le menu Options.
- Dans le menu Options, faites défiler pour trouver l'option Unités  et sélectionnez-la.





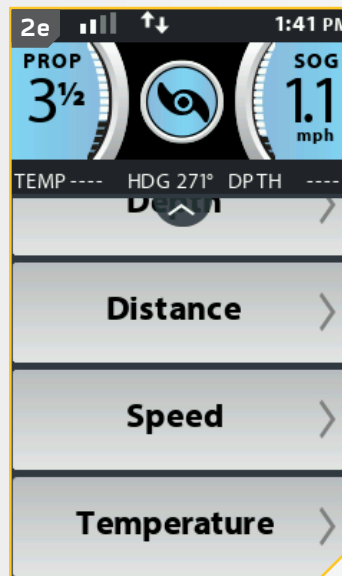

2

- Les options des Unités s'affichent. Faites défiler pour trouver l'option Température  et sélectionnez-la.
- Les options de Température s'affichent. Faites défiler et trouvez l'option Température puis sélectionnez-la. Les options comprennent « Fahrenheit »  ou « Celsius » . Le cercle à la droite de l'unité de température sélectionnée deviendra vert lorsqu'il est sélectionné.
- Lorsque l'unité de température désirée est sélectionnée, appuyez sur le bouton Accueil  pour quitter le menu.





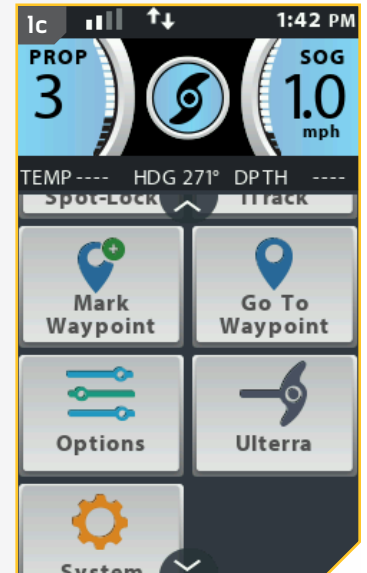

## Modification du format de l'heure

1

- Appuyez sur le bouton Accueil .
- Faites défiler la zone de contenu avec le doigt ou le bouton de navigation de l'écran  pour trouver le bouton Options .
- Sélectionnez le bouton Options  avec le doigt ou en appuyant sur le bouton Ok  pour ouvrir le menu Options.







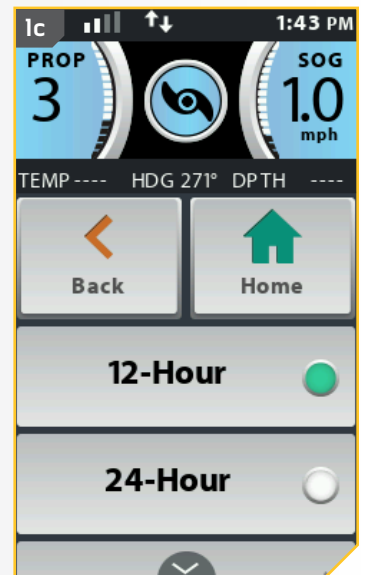
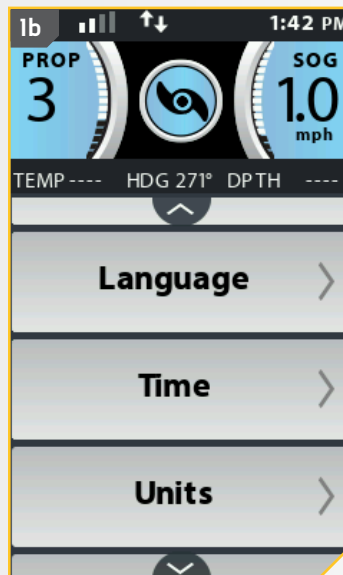

2

- Dans le menu Options, faites défiler pour trouver l'option Heure  et sélectionnez-la.
- Les options de l'Heure s'affichent. Faites défiler pour trouver l'option Heure et sélectionnez-la. Les options comprennent « 12 heures » , ou « 24 heures » . Le cercle à la droite de l'unité de temps sélectionnée deviendra vert lorsqu'il est sélectionné.
- Lorsque l'unité de temps désirée est sélectionnée, appuyez sur le bouton Accueil  pour quitter le menu.





## Modification du fuseau horaire

1

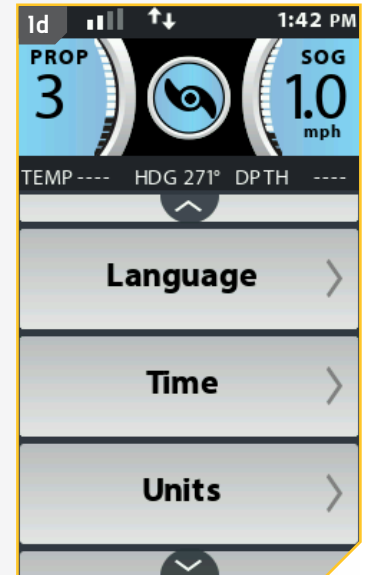
- Appuyez sur le bouton Accueil .
- Faites défiler la zone de contenu avec le doigt ou le bouton de navigation de l'écran  pour trouver le bouton Options .
- Sélectionnez le bouton Options  avec le doigt ou en appuyant sur le bouton Ok  pour ouvrir le menu Options.
- Dans le menu Options, faites défiler pour trouver l'option Heure  et sélectionnez-la.









2

- Les options de l'Heure s'affichent. Faites défiler pour trouver l'option Fuseau horaire  et sélectionnez-la.
- Les options du Fuseau horaire s'affichent. Sélectionnez un des trente-cinq fuseaux horaires. Le cercle à la droite du fuseau horaire sélectionné deviendra vert lorsqu'il est sélectionné.
- Lorsque le fuseau horaire désiré est sélectionné, appuyez sur le bouton Accueil  pour quitter le menu.





## Activation et désactivation de l'heure avancée

1

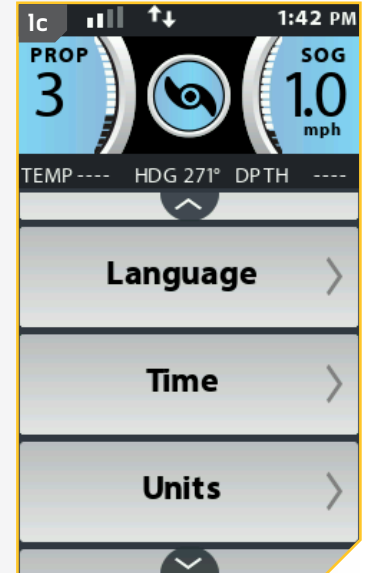
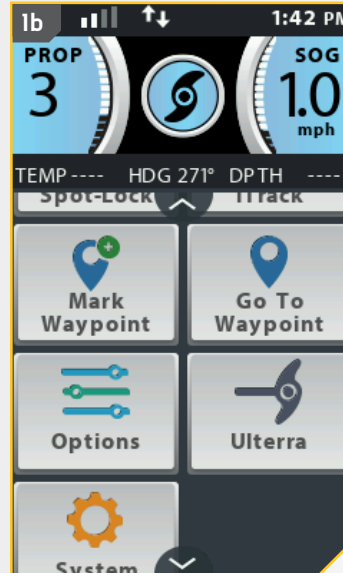
- a. Appuyez sur le bouton Accueil .
- b. Faites défiler la zone de contenu avec le doigt ou le bouton de navigation de l'écran  pour trouver le bouton Options .
- c. Sélectionnez le bouton Options  avec le doigt ou en appuyant sur le bouton Ok  pour ouvrir le menu Options.
- d. Dans le menu Options, faites défiler pour trouver l'option Heure  et sélectionnez-la.

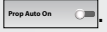
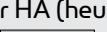

2



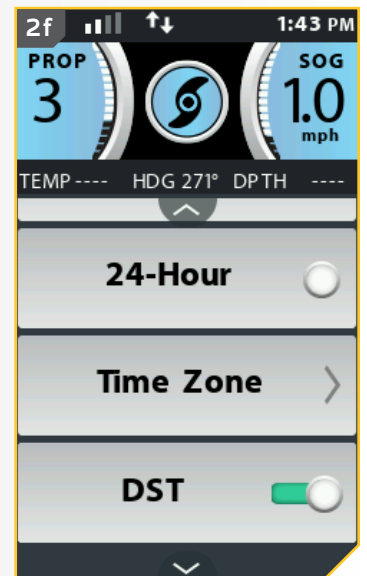
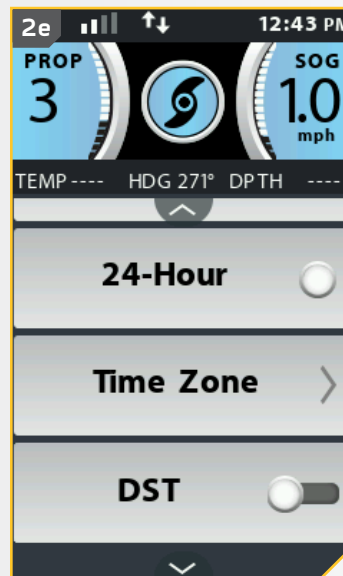

- e. Les options de l'Heure s'affichent. Faites défiler pour trouver l'option HA .
- f. Pour activer HA (heure avancée), appuyez sur l'option HA . Le commutateur deviendra vert pour indiquer l'activation HA.
- g. Lorsque la sélection désirée est faite, appuyez sur le bouton Accueil  pour quitter le menu.

**REMARQUE :** L'activation HA ajuste automatiquement l'affichage à l'heure juste lorsque l'heure avancée est en vigueur. Cet ajustement est en vigueur lorsque le commutateur est vers la droite et de couleur verte. Il n'est pas en vigueur lorsque la case n'est pas colorée et que le commutateur est vers la gauche.



## Modification de l'ordre de tri de la liste Aller à





1

- Appuyez sur le bouton Accueil .
- Faites défiler la zone de contenu avec le doigt ou le bouton de navigation de l'écran  pour trouver le bouton Options .
- Sélectionnez le bouton Options  avec le doigt ou en appuyant sur le bouton Ok  pour ouvrir le menu Options.

**REMARQUE :** Modifier l'ordre de tri de la liste organise la façon dont les listes de Spot-Lock, des points de cheminement et d'iTracks sont affichées.



2

- Dans le menu Options, faites défiler pour trouver l'option Ordre de tri  et sélectionnez-la.
- Les options de l'Ordre de tri s'affichent. Faites défiler et trouvez l'option de distance désirée et sélectionnez-la. Les options comprennent « Distance » , « Horodatage » , ou « Nom » . Le cercle à la droite de l'ordre de tri sélectionné deviendra vert lorsqu'il est sélectionné.
- Lorsque l'ordre de tri désiré est sélectionné, appuyez sur le bouton Accueil  pour quitter le menu.

**REMARQUE :** Le réglage Distance triera la liste selon le plus près jusqu'au plus éloigné. Le réglage Horodatage (Time Stamp) triera la liste selon la date de création la plus récente jusqu'à la plus ancienne. Le réglage Nom (Name) fournira un tri alphabétique.

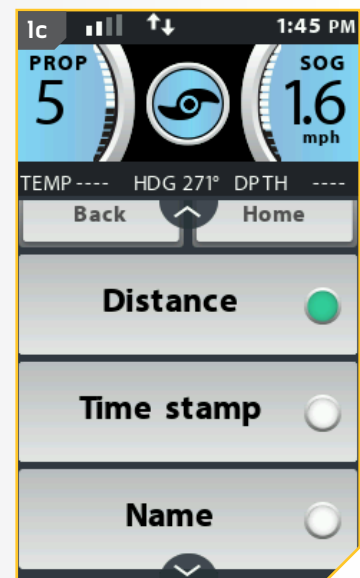
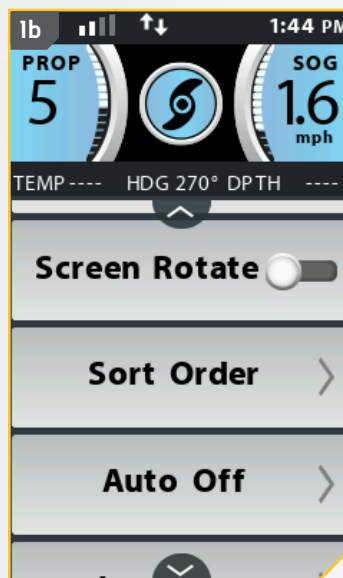





## Réglage de l'arrêt automatique de la télécommande

La télécommande est réglée en usine pour s'éteindre lorsqu'elle ne reçoit plus d'information des boutons ou de l'écran tactile après un certain temps. Le paramètre d'Arrêt automatique permet à l'utilisateur de déterminer le temps que la télécommande restera activée avant l'arrêt automatique.

### AVERTISSEMENT

Lorsque le moteur est commandé par le système i-Pilot, la tête de contrôle continuera à effectuer la dernière tâche qui lui a été affectée, même lorsque la télécommande est désactivée. Assurez-vous de savoir comment mettre en fonction et hors fonction le moteur, et soyez toujours prêt pour un mouvement imprévu du moteur, comme une hélice en rotation, même lorsque la télécommande est éteinte. Consultez le manuel de l'utilisateur du moteur pour savoir comment contrôler le moteur sans la télécommande i-Pilot et vous familiariser avec ses fonctions, y compris comment l'allumer et l'éteindre. Lorsque la télécommande s'éteint conformément au réglage de la fonction Arrêt automatique choisi, assurez-vous de savoir comment rallumer la télécommande en appuyant sur le bouton Ok  et en suivant les instructions à l'écran. Après que la télécommande est activée, elle devra être connectée à nouveau à la tête de contrôle.

1









- a. Appuyez sur le bouton Accueil .
- b. Faites défiler la zone de contenu avec le doigt ou le bouton de navigation de l'écran  pour trouver le bouton Options .
- c. Sélectionnez le bouton Options  avec le doigt ou en appuyant sur le bouton Ok  pour ouvrir le menu Options.

**REMARQUE :** Consultez la section Démarrage du système de ce manuel pour obtenir davantage de renseignements sur la manière d'allumer la télécommande. La fonction Arrêt automatique éteindra la télécommande après le délai souhaité.



## COMMANDES DE LA TÉLÉCOMMANDE

2



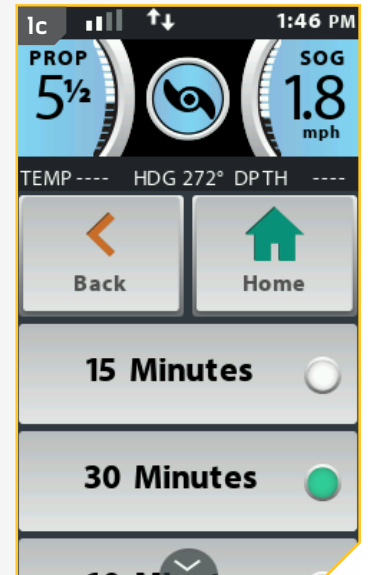
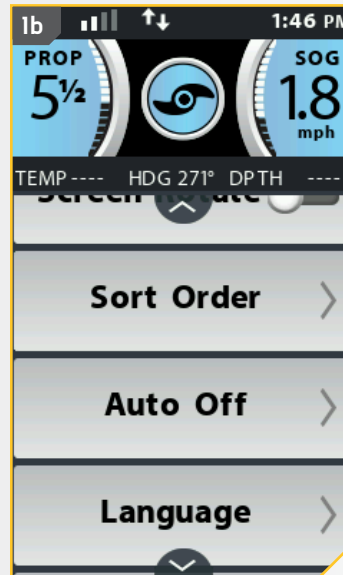

- d. Dans le menu Options, faites défiler pour trouver l'option Arrêt automatique  et sélectionnez-la.
- e. Les options d'Arrêt automatique s'affichent. Faites défiler pour trouver l'option Arrêt automatique désirée et sélectionnez-la. Les options comprennent « 15 minutes » , « 30 minutes » , « 60 minutes » , « 90 minutes » , « 120 minutes » , or « Toujours activé » . Le cercle à la droite de l'arrêt automatique sélectionné deviendra vert lorsqu'il est sélectionné.
- f. Lorsque l'arrêt automatique désiré est sélectionné, appuyez sur le bouton Accueil  pour quitter le menu.

**REMARQUE :** La vie de la pile de la télécommande est réduite lorsque des temps d'arrêt automatique plus longs sont sélectionnés.



## Verrouillage de la télécommande

1

- a. Appuyez sur le bouton Accueil .
- b. Faites défiler la zone de contenu avec le doigt ou le bouton de navigation de l'écran  pour trouver le bouton Verrouiller les touches .
- c. Sélectionnez le bouton Verrouiller les touches  en appuyant et tenant avec le doigt pendant 2 secondes. Tenir le bouton de navigation de l'écran  pendant 2 secondes verrouille et déverrouille aussi la télécommande.

**REMARQUE :** Vous devez appuyer et tenir le bouton approprié pendant 2 secondes pour verrouiller la télécommande.







## Déverrouillage de la télécommande



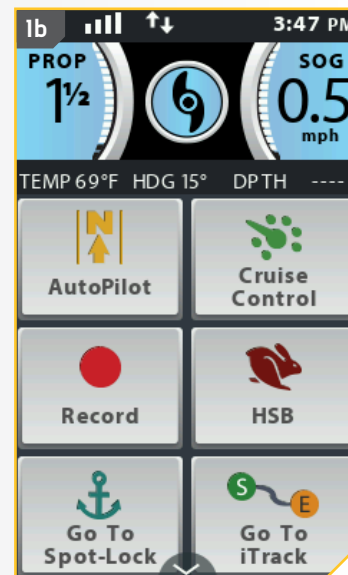

- 1
  - a. Appuyez et tenez le bouton de navigation de l'écran  pendant 2 secondes pour déverrouiller la télécommande.
  - b. La télécommande sera déverrouillée.

**REMARQUE:** Appuyer et tenir le bouton de navigation de l'écran  pendant 2 secondes est la seule façon de déverrouiller la télécommande.



## Rotation de l'écran tactile



Si vous préférez que les boutons de la télécommande soient orientés sous l'écran tactile, la télécommande i-Pilot Link a l'option d'orienter l'écran pour répondre à cette préférence. Lorsque vous aurez orienté l'écran, vous pouvez tenir la télécommande avec les boutons sous l'écran tactile, et l'écran sera lisible. Lors de l'orientation de l'écran, les boutons Direction droite  et Direction gauche  échangent les fonctions afin de corriger en raison de la position de la télécommande.



- 1
  - a. Appuyez sur le bouton Accueil .
  - b. Faites défiler la zone de contenu avec le doigt ou le bouton de navigation de l'écran  pour trouver le bouton Options .
  - c. Sélectionnez le bouton Options  avec le doigt ou en appuyant sur le bouton Ok  pour ouvrir le menu Options.



## COMMANDES DE LA TÉLÉCOMMANDE

2

- d. Dans le menu Options, faites défiler pour trouver l'option Rotation de l'écran  et sélectionnez-la. Par défaut, la Rotation de l'écran est désactivée.
- e. Pour activer la rotation de l'écran, appuyez sur l'option Rotation de l'écran . Le commutateur Rotation de l'écran deviendra vert pour indiquer que la Rotation de l'écran est activée. L'orientation de l'écran tournera de 180 degrés.



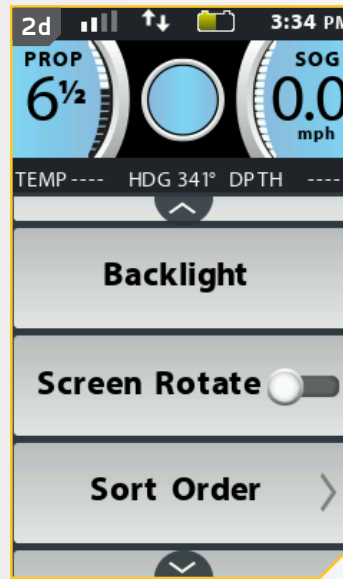

**REMARQUE :** Lorsque la Rotation de l'écran est activée, les boutons Direction droite  et Direction gauche  échangent les fonctions. Si vous tenez ensuite la télécommande pour que l'écran soit lisible de la droite, les boutons de direction contrôleront aussi le moteur dans la bonne direction.



## Activation et désactivation de l'écran tactile



Si vous préférez activer ou désactiver la fonctionnalité de l'écran tactile, veuillez suivre la procédure suivante.

1

- a. Appuyez sur le bouton Accueil .
- b. Faites défiler la zone de contenu avec le doigt ou le bouton de navigation de l'écran  pour trouver le bouton Système .
- c. Sélectionnez le bouton Système  avec le doigt ou en appuyant sur le bouton Ok  pour ouvrir le menu du système.



2



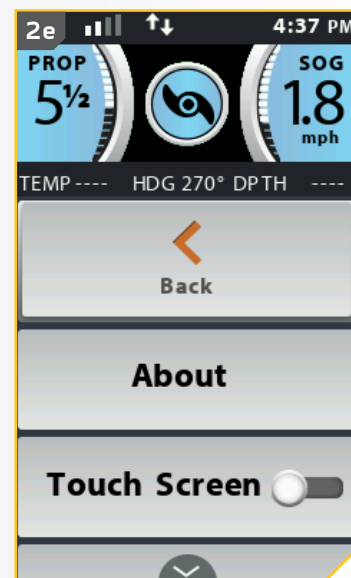
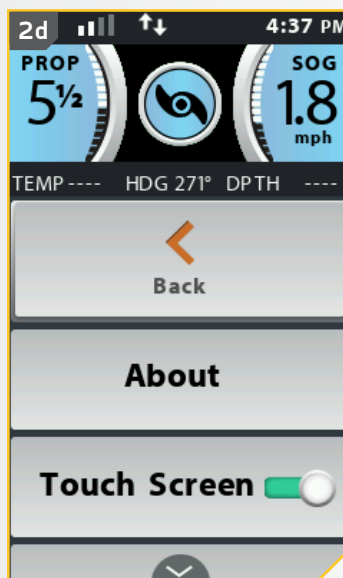

- d. Dans le menu du système, faites défiler pour trouver l'option Écran tactile  et sélectionnez-la. Par défaut, l'écran tactile est activé.
- e. Pour désactiver l'écran tactile, appuyez sur l'option Écran tactile . Le commutateur Écran tactile deviendra gris pour indiquer que l'écran tactile est désactivé.



### Modification du menu des boutons de l'écran d'accueil

La télécommande i-Pilot Link permet la réorganisation des boutons du menu de l'écran d'accueil. Cela permet à l'utilisateur de déplacer les boutons préférés ou fréquemment utilisés vers le haut du menu.

1

- a. Appuyez sur le bouton Accueil .
- b. Faites défiler la zone de contenu avec le doigt ou le bouton de navigation de l'écran  pour trouver le bouton Système .
- c. Sélectionnez le bouton Système  avec le doigt ou en appuyant sur le bouton Ok  pour ouvrir le menu du système.

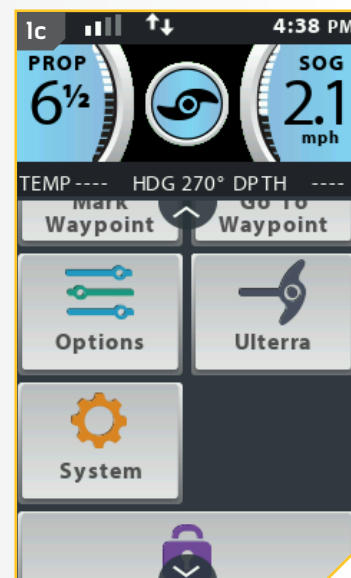



## COMMANDES DE LA TÉLÉCOMMANDE

2

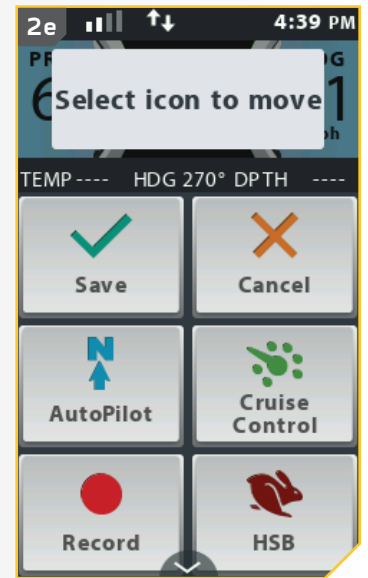
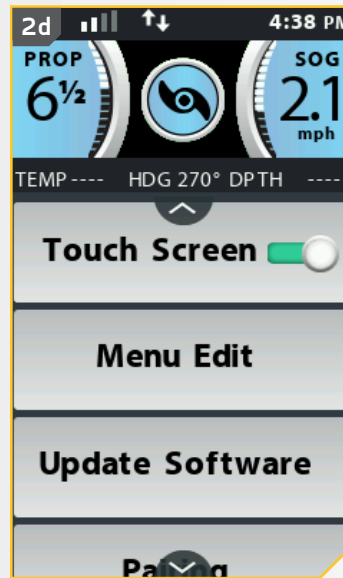
- d. Dans le menu du système, faites défiler pour trouver l'option Modifier le menu  et sélectionnez-la.
- e. Lorsque Modifier le menu est sélectionné, l'écran d'affichage retournera aux boutons de l'écran d'accueil et affichera les instructions pour « Sélectionner l'icône à déplacer ». Sélectionnez l'icône désirée à déplacer.



3

- f. Sélectionnez l'endroit où placer l'icône sélectionnée. Répétez la sélection et l'endroit où placer les icônes désirées jusqu'à ce que le menu des boutons de l'écran d'accueil soit satisfaisant.
- g. Lorsque vous aurez terminé, sélectionnez le bouton Enregistrer  pour garder la nouvelle organisation, ou sélectionnez le bouton Annuler  pour retourner à l'organisation précédente.

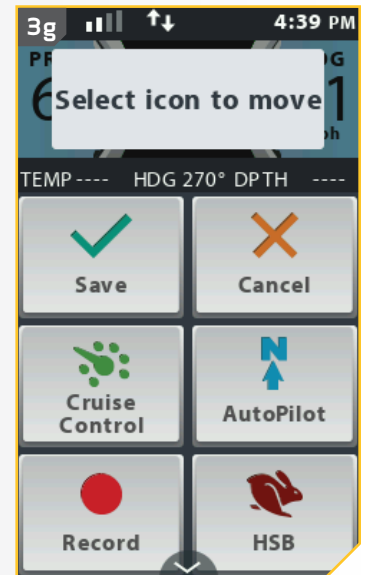

# APPLICATION i-PILOT LINK

Minn Kota offre une application i-Pilot Link qui peut servir à contrôler et à mettre à jour le système i-Pilot de votre moteur grâce à un appareil compatible Bluetooth®. L'application i-Pilot Link peut être téléchargée pour les appareils iOS grâce au magasin Apple App ou pour les appareils Android grâce au magasin Google Play.

Icône de l'application  
i-Pilot Link sur l'appareil



i-Pilot Link

## Écran d'accueil de l'application i-Pilot Link



**REMARQUE :** Les spécifications peuvent faire l'objet de modifications sans préavis. Ce schéma est fourni à des fins de référence seulement et peut différer de l'interface réelle de votre application. L'application i-Pilot Link fonctionne uniquement avec les moteurs dotés du système i-Pilot Link. Assurez-vous de télécharger la bonne application, car les autres applications de Minn Kota ne fonctionneront pas avec votre moteur.

### BOUTONS DE L'APPLICATION



#### **Augmenter la vitesse et Réduire la vitesse**

Appuyez pour augmenter ou diminuer la vitesse du moteur. Les boutons changent d'aspect lorsque Spot-Lock est activé et que la fonction Déplacement du Spot-Lock est disponible.



#### **Déplacement du Spot-Lock (Spot-Lock Jog)**

Les boutons Augmenter la vitesse et Réduire la vitesse changent de fonction lorsque Spot-Lock est activé et que la fonction Déplacement du Spot-Lock est disponible. Un capteur de cap est requis pour utiliser la fonction Déplacement du Spot-Lock. Lorsque la fonction Déplacement du Spot-Lock est disponible, ces boutons servent à déplacer le bateau vers l'avant ou vers l'arrière.



#### **Tourner à gauche et Tourner à droite**

Appuyez sur ces boutons pour faire tourner le moteur vers la gauche ou vers la droite. Lorsque Spot-Lock est activé et que la fonction Déplacement du Spot-Lock est disponible, ces boutons serviront à déplacer le bateau vers la droite ou vers la gauche si votre moteur est connecté à un capteur de cap.



#### **Marche/arrêt de l'hélice**

Appuyer sur ce bouton activera ou désactivera l'hélice.



#### **Passer à la vitesse maximale**

Dépasse à la vitesse actuelle du moteur, pour la faire passer à la vitesse 10. Appuyez deux fois pour l'engager. Appuyez une seule fois pour le désactiver.



#### **Spot-Lock**

Appuyez pour activer le Spot-Lock.



#### **AutoPilot**

Appuyez pour activer AutoPilot ou Advanced AutoPilot. Le mode AutoPilot par défaut est réglé sur la télécommande.

### EN-TÊTE



#### **Menu**

Lorsqu'elle est sélectionnée, l'icône Menu offre des options pour installer des mises à jour pour le logiciel de la tête de contrôle et de la télécommande, lorsqu'elles sont disponibles, obtenir de l'aide, vérifier la version du logiciel installé dans la télécommande i-Pilot Link ou la tête de contrôle et enregistrer votre produit.

**REMARQUE :** Lorsque l'appareil n'est pas connecté à un moteur, le menu offrira l'option d'entrer en mode de démonstration. Une fois l'appareil connecté à un moteur, le mode de démonstration se ferme, et l'option n'est plus disponible.



#### **Indicateur de mise à jour de l'application**

L'indicateur de mise à jour de l'application est disponible uniquement lorsqu'une mise à jour de l'application est disponible. Cette icône n'apparaîtra pas lorsque l'application est à jour. Cette icône sert uniquement pour les mises à jour de l'application. Pour les mises à jour du contrôleur, consultez l'option « Mise à jour du logiciel du système i-Pilot Link » dans le menu de l'application.

## PIED DE PAGE

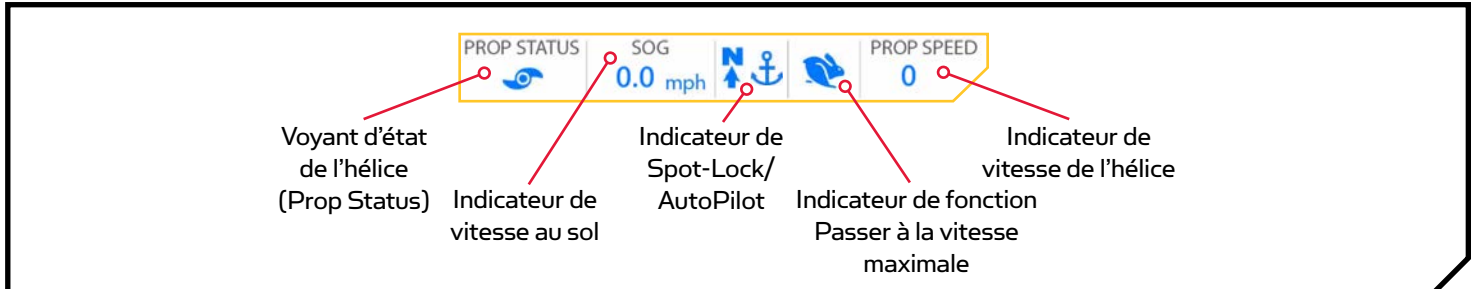

Voyant d'état de l'hélice (Prop Status)

Indicateur de vitesse au sol

Indicateur de Spot-Lock/ AutoPilot

Indicateur de fonction Passer à la vitesse maximale

Indicateur de vitesse de l'hélice

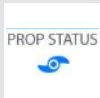

### Voyant d'état de l'hélice (Prop Status)

L'indicateur d'état de l'hélice contient une icône d'hélice lorsque Marche/arrêt de l'hélice est en marche et est vide lorsque Marche/arrêt de l'hélice est en arrêt. L'icône d'hélice tournera lorsque l'hélice est en marche et que la vitesse est au-dessus de 0 (zéro).

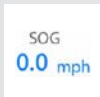

### Indicateur de la vitesse au sol

L'indicateur de Vitesse au sol présente la vitesse à laquelle le bateau se déplace par rapport au sol, par incréments de milles à l'heure.

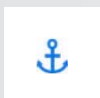

### Indicateur Spot-Lock

L'indicateur Spot-Lock contient l'icône Spot-Lock lorsque Spot-Lock est activé. L'icône aura la même apparence, peu importe la disponibilité de la fonction Déplacement du Spot-Lock.



### Indicateur AutoPilot

L'indicateur AutoPilot contient l'icône AutoPilot lorsque AutoPilot est activé. L'icône aura la même apparence peu importe le mode AutoPilot réglé sur la télécommande.

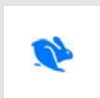

### Indicateur de la fonction Passer à la vitesse maximale

L'icône Passer à la vitesse maximale apparaîtra lorsque la fonction Passer à la vitesse maximale est activée. Il faut appuyer deux fois sur le bouton Passer à la vitesse maximale pour activer la fonction et faire apparaître l'icône. Aucune icône n'est présente lorsque la fonction Passer à la vitesse maximale est désactivée.

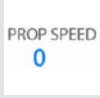

### Indicateur de vitesse de l'hélice (Prop Speed)

L'indicateur de vitesse de l'hélice affiche la vitesse actuelle de l'hélice.

**REMARQUE :** Les indicateurs Spot-Lock et AutoPilot sont au même endroit au bas de l'application. Une icône ou l'autre s'affiche à cet endroit. Puisqu'on ne peut pas activer AutoPilot et Spot-Lock en même temps, cet emplacement contiendra une icône ou l'autre. Lorsqu'aucune des fonctions n'est activée, l'emplacement sera vide.



## AVERTISSEMENT

La personne utilisant l'application i-Pilot Link possède les mêmes responsabilités quant au fonctionnement que si elle utilisait le système i-Pilot Link avec la télécommande ou toute autre méthode. Il faut respecter toutes les précautions et consignes de sécurité pour le fonctionnement du moteur. Cela s'applique aux « Consignes de sécurité » au début de ce manuel ainsi que les avertissements et les mises en garde spécifiques au fonctionnement général et à l'utilisation des fonctions du système i-Pilot Link.

### LANCEMENT DE L'APPLICATION ET MODE DÉMONSTRATION

Lancer l'application lorsqu'elle n'est pas couplée au moteur vous permettra de l'essayer. Toutes les fois que l'application est lancée, vous devez accepter la renonciation de responsabilité avant de pouvoir continuer. Familiarisez-vous avec les écrans de l'application afin de comprendre comment faire fonctionner votre moteur avec l'application.

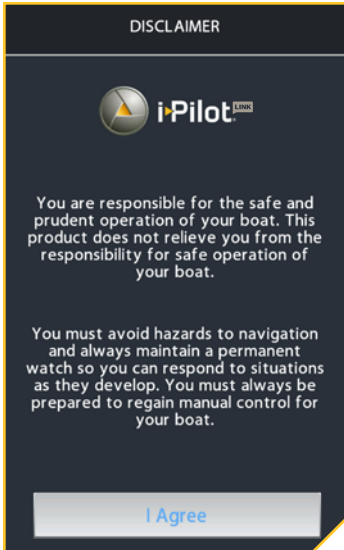

L'écran « Renonciation de responsabilité (Disclaimer) » apparaissant lorsque l'application est lancée.



L'écran « Moteur non trouvé (Motor Not Found) » apparaîtra lorsque l'application est lancée et que le moteur n'est pas alimenté, n'est pas connecté à Bluetooth ou n'est pas couplé à l'appareil.



Les boutons sont désactivés lorsque l'application n'est pas connectée à un moteur.

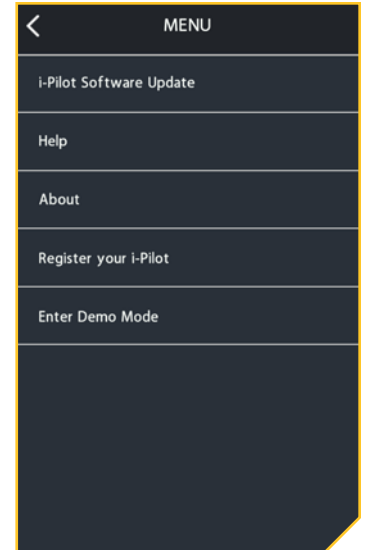

En sélectionnant le menu, vous pouvez « Passer au mode de démonstration (Enter Demo Mode) » pour faire fonctionner l'application.



L'écran Accueil en mode de démonstration.

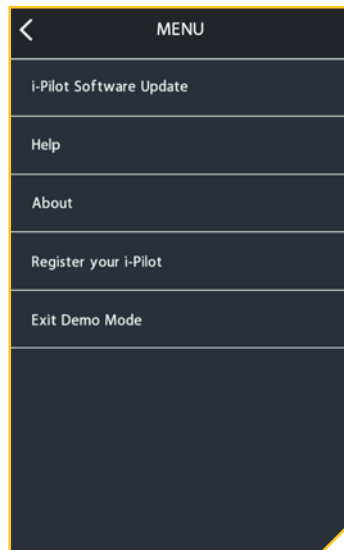

En sélectionnant le menu lorsque vous êtes en mode de démonstration, vous pouvez « Quitter le mode de démonstration (Exit Demo Mode) ».

**REMARQUE :** Lorsque l'application est couplée à un moteur, toutes les fonctions de l'application seront disponibles. Le mode de démonstration est disponible uniquement lorsque l'appareil n'est pas couplé à un moteur ou ne communique pas avec un moteur.



## DÉMARRAGE

**Couplage d'un appareil avec le contrôleur i-Pilot Link**

Afin de coupler l'appareil avec le contrôleur, il faut d'abord télécharger l'application. Vous pouvez vérifier que l'application a bien été téléchargée en l'ouvrant sur votre appareil. Une fois que vous avez bien installé l'application et vérifié l'installation, fermez l'application pour commencer le processus de couplage.

**REMARQUE :** Votre appareil pourra seulement se connecter à un moteur et être couplé si Bluetooth est activé sur l'appareil que vous voulez coupler.

1

- Sur l'appareil que vous souhaitez coupler avec le contrôleur i-Pilot, activez Bluetooth.
- Repérez le bouton Coupler sur le dessus de votre tête de contrôle. La tête de contrôle contient le contrôleur i-Pilot Link. Gardez enfoncé le bouton Coupler. La tête de contrôle émettra un signal sonore continu.
- Tout en gardant enfoncé le bouton Coupler (Pair), sur votre appareil, recherchez le moteur. Sur l'appareil, sélectionnez le moteur dans la liste d'appareils détectés. Une fois l'appareil couplé avec le moteur, la tête de contrôle émettra 3 bips plus longs. Lorsque vous entendez les bips, le moteur a bien été couplé et vous pouvez relâcher le bouton Coupler (Pair).

**REMARQUE :** Afin que l'appareil et le moteur restent connectés, Bluetooth doit rester activé. Une fois l'appareil couplé avec le moteur, ils se connecteront et commenceront à communiquer.

- Une fois l'appareil couplé avec le moteur, et en communication avec celui-ci, les boutons de l'écran Accueil seront bleus. S'il n'y a pas de communication, les boutons resteront désactivés.

**REMARQUE :** Vous pouvez coupler jusqu'à deux appareils à un contrôleur i-Pilot Link.

1b

Tête de contrôle :  
Ultrex, Terrova & Riptide  
Terrova

Bouton de  
couplage (Pair)

Tête de contrôle :  
Ulterra & Riptide Ulterra



## Mise à jour de l'application i-Pilot Link

**REMARQUE :** Il est important de garder l'application i-Pilot Link à jour, car toutes les mises à jour pour la télécommande i-Pilot Link et le contrôleur sont transmises par l'application.

1

- a. Ouvrez l'application i-Pilot Link sur l'appareil. Vérifiez si l'icône Mise à jour de l'application se trouve dans le coin supérieur droit. S'il n'y a pas d'icône, l'application de l'appareil est à jour.
- b. Si l'icône Mise à jour de l'application est présente, vous devez mettre à jour l'application de l'appareil.



## Vérification de la version du logiciel de la télécommande du contrôleur

L'application i-Pilot Link sur l'appareil communique avec le contrôleur i-Pilot Link, qui se trouve dans la tête de contrôle du moteur couplé. Lorsque l'application communique avec un contrôleur, l'écran À propos (About) affichera la version actuelle de l'application et de l'information sur les versions du logiciel dans le contrôleur.

1

- À partir de l'écran Accueil de l'application i-Pilot, appuyez sur l'icône Menu.
- Dans l'écran Menu, sélectionnez l'option À propos (About).
- L'écran À propos (About) apparaîtra, indiquant la version de l'application i-Pilot sur l'appareil, la version du logiciel i-Pilot du contrôleur et la version du logiciel de la télécommande i-Pilot stocké dans le contrôleur.

**REMARQUE :** Noter la version de l'application ainsi que du logiciel du contrôleur et de la télécommande aidera à déterminer s'ils sont à jour et si les mises à jour ont été réussies.

**REMARQUE:** L'application ne peut pas communiquer directement avec la télécommande i-Pilot. Le contrôleur i-Pilot contient les mises à jour de la télécommande i-Pilot qui doivent être effectuées à partir de la télécommande. Effectuez toute mise à jour de la télécommande après toutes les autres mises à jour. Pour mettre à jour la télécommande, veuillez consulter la section « Mettre à jour le logiciel de la télécommande i-Pilot » de ce manuel.

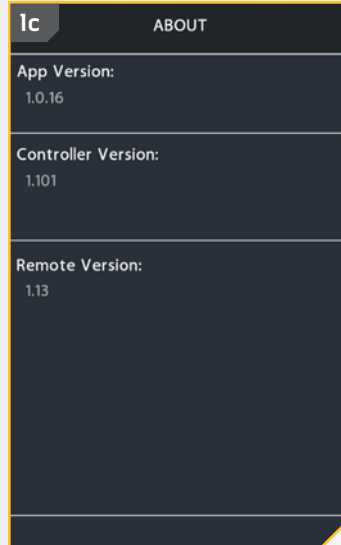
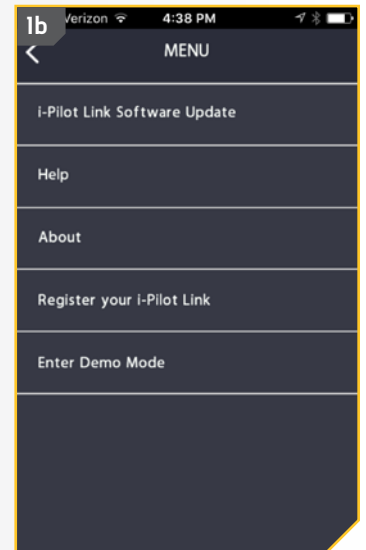

### Mise à jour du contrôleur i-Pilot Link

Afin de mettre à jour le contrôleur i-Pilot Link, vous devez d'abord mettre à jour l'application i-Pilot Link sur l'appareil. Pour mettre à jour l'application, veuillez consulter la section « Mise à jour de l'application i-Pilot Link » de ce manuel. Pour mettre à jour le contrôleur, assurez-vous également que l'appareil est activé et que le contrôleur est couplé avec l'appareil. Pour exécuter ce processus, veuillez consulter la section « Coupler un appareil avec le contrôleur i-Pilot Link » de ce manuel. Lorsque ces deux éléments ont été confirmés, veuillez suivre les tapes suivantes pour mettre à jour le contrôleur.

**REMARQUE :** La télécommande i-Pilot Link doit être mise à jour à partir du contrôleur, à l'aide de la télécommande. Effectuez toute mise à jour de la télécommande après toutes les autres mises à jour. Pour mettre à jour la télécommande, veuillez consulter la section « Mettre à jour le logiciel de la télécommande i-Pilot » de ce manuel.

1

- a. Assurez-vous que les critères suivants sont respectés :
  - L'application est à jour.
  - Bluetooth est activé dans l'appareil.
  - Bluetooth est activé dans l'appareil.
  - L'appareil est couplé avec le contrôleur.
  - L'appareil est à portée du contrôleur pendant le processus de mise à jour.
- b. Ouvrez l'application i-Pilot sur l'appareil.
- c. Lisez et acceptez la renonciation de responsabilité pour faire apparaître l'écran d'accueil. Dans le coin gauche supérieur de l'écran Accueil, appuyez sur l'icône Menu pour faire apparaître le menu.
- d. Lorsque l'écran Menu apparaît, sélectionnez l'option Mise à jour du logiciel i-Pilot (i-Pilot Software Update).
- e. Si le logiciel est à jour, l'écran affichera « Logiciel à jour (Software Up To Date) ». Si le logiciel doit être mis à jour, l'écran indiquera « Nouveau logiciel disponible! (New Software Available!) »
- f. Sélectionnez « Nouveau logiciel disponible! (New Software Available!) »; de l'information sur les versions actuelles et nouvelles s'affichera, avec un bouton indiquant : « Appuyer pour commencer la mise à jour (Press to begin Update) ».
- g. Suivez les instructions à l'écran pour effectuer la mise à jour.

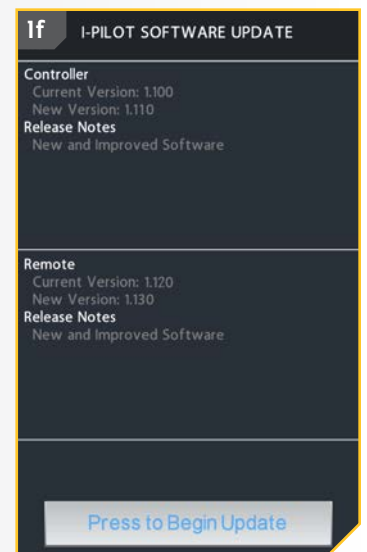
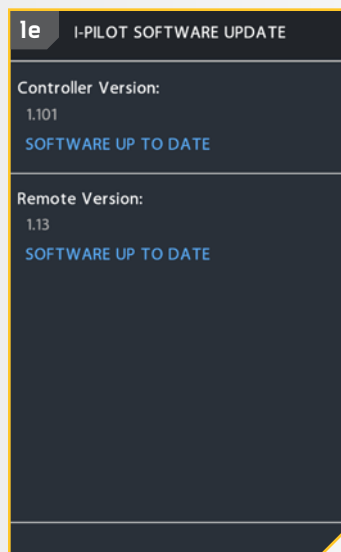
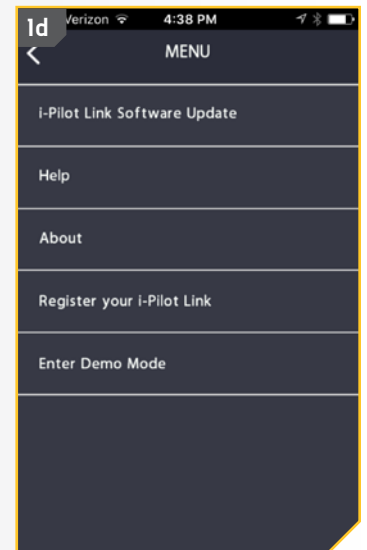





# SERVICE ET ENTRETIEN

## Ouverture de l'écran de diagnostic

Lors de l'ouverture de l'écran À propos de, l'écran affichera les informations sur la pile, le cap du moteur et le capteur de cap.

1

- Appuyez sur le bouton Accueil .
- Faites défiler la zone de contenu avec le doigt ou le bouton de navigation de l'écran  pour trouver le bouton Système .
- Sélectionnez le bouton Système  avec le doigt ou en appuyant sur le bouton Ok  pour ouvrir le menu du système.

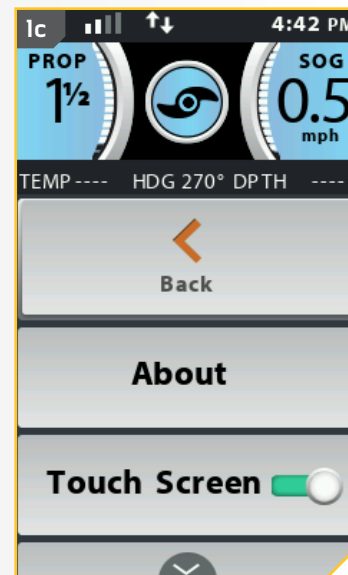
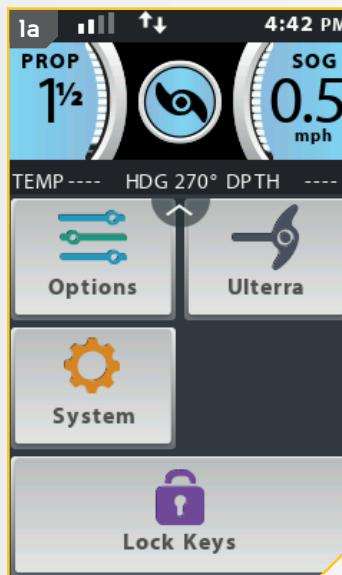

2

- Dans le menu du système, faites défiler pour trouver l'option Diagnostic  et sélectionnez-la.
- Les informations sur la pile, le cap du moteur et le capteur de cap s'affichent à l'écran.

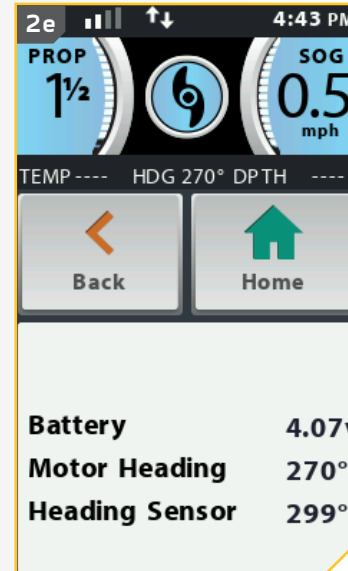
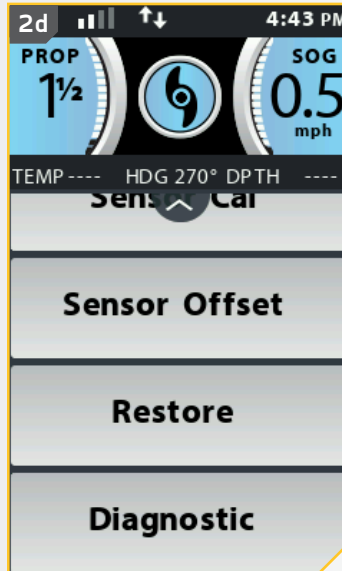





## LOGICIEL i-PILOT LINK

### VÉRIFIER ET METTRE À JOUR LE LOGICIEL

#### Ouverture de l'écran À propos de

Lors de l'ouverture de l'écran À propos de, l'affichage indiquera la version du logiciel de la télécommande i-Pilot Link et du contrôleur.

1

- Appuyez sur le bouton Accueil .
- Faites défiler la zone de contenu avec le doigt ou le bouton de navigation de l'écran  pour trouver le bouton Système .
- Sélectionnez le bouton Système  avec le doigt ou en appuyant sur le bouton Ok  pour ouvrir le menu du système.



2

- Dans le menu du système, faites défiler pour trouver l'option À propos de  et sélectionnez-la.
- Les informations de la version du logiciel de la télécommande i-Pilot Link et du contrôleur s'affichent.

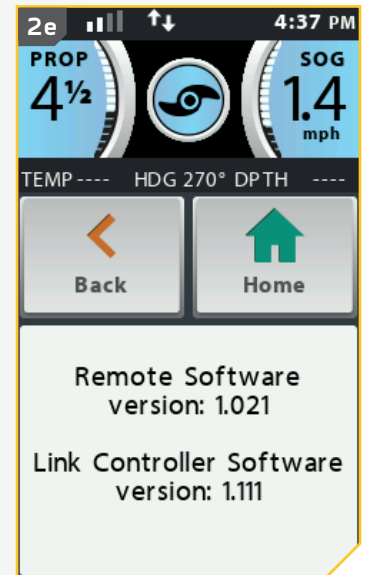
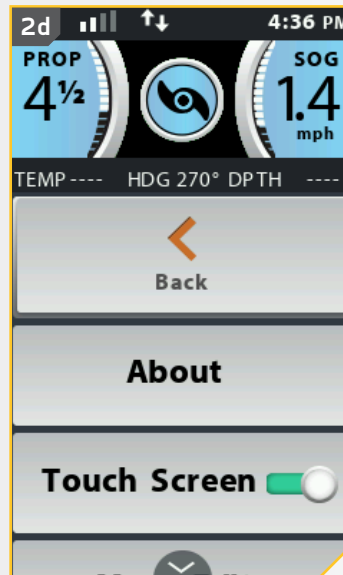





## Mise à jour du logiciel de la télécommande i-Pilot Link

1

- a. Assurez-vous que le logiciel du contrôleur est à jour avant la mise à jour de la télécommande. Veuillez consulter la section « Application i-Pilot Link » pour savoir comment mettre à jour le contrôleur.

**REMARQUE:** La mise à jour du logiciel pour la télécommande proviendra du contrôleur. Assurez-vous que la télécommande reste à portée de la tête de contrôle pendant le processus.

- b. Une fois que le contrôleur est à jour, appuyez sur le bouton Accueil .
- c. Faites défiler la zone de contenu avec le doigt ou le bouton de navigation de l'écran  pour trouver le bouton Système .
- d. Sélectionnez le bouton Système  avec le doigt ou en appuyant sur le bouton Ok  pour ouvrir le menu du système.



2

- e. Dans le menu du système, faites défiler pour trouver l'option Mise à jour du logiciel  et sélectionnez-la. Si le logiciel est à jour, l'écran indiquera « Aucun nouveau logiciel trouvé ».
- f. Si le logiciel n'est pas à jour, l'écran indiquera « Nouveau logiciel disponible (New Software Available) » et indiquera la version actuellement installée et la nouvelle version qui peut être installée.

**REMARQUE:** Après avoir sélectionné l'option Mise à jour du logiciel  à l'écran, notez la version du logiciel à laquelle la télécommande sera mise à jour. Noter la version du logiciel sera utile pour confirmer que le logiciel a bien été mis à jour après que la télécommande a effectué la mise à jour.

- g. Sélectionnez le bouton Mise à jour . Lorsque le logiciel a été téléchargé, l'écran se réinitialisera, et la télécommande s'allumera et retournera à l'écran d'accueil. Pour confirmer que le logiciel a bien été mis à jour, suivez les étapes dans la section « Ouvrir l'écran À propos de » de ce manuel.

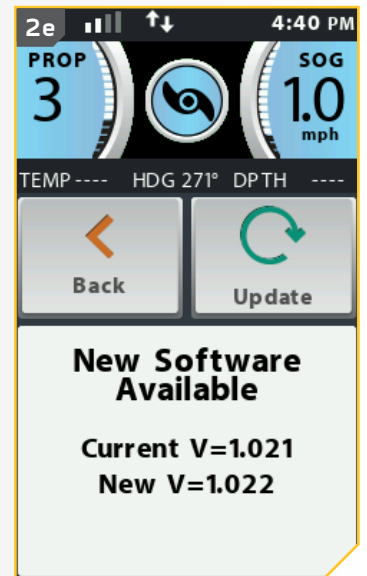
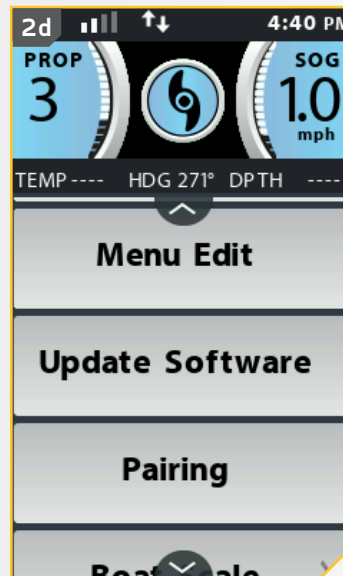





## COUPLAGE D'UNE TÉLÉCOMMANDE AVEC UN CONTRÔLEUR

### COUPLER UNE TÉLÉCOMMANDE

Un contrôleur i-Pilot Link peut être couplé avec un maximum de 3 télécommandes. Ces trois télécommandes peuvent être une combinaison de télécommandes i-Pilot Link standard et de télécommandes Micro. Les télécommandes supplémentaires peuvent être couplées en suivant les étapes suivantes. Une fois la limite de télécommandes couplées atteinte, si vous ajoutez une nouvelle télécommande, le contrôleur remplacera la télécommande dans la mémoire qui a été couplée en premier.



1

- a. Appuyez sur le bouton Accueil .
- b. Faites défiler la zone de contenu avec le doigt ou le bouton de navigation de l'écran  pour trouver le bouton Système .
- c. Sélectionnez le bouton Système  avec le doigt ou en appuyant sur le bouton Ok  pour ouvrir le menu du système.

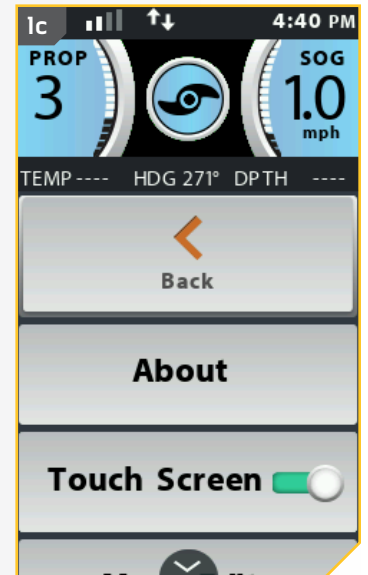
**REMARQUE :** Pendant le processus de mise à jour, assurez-vous que la télécommande reste à portée de la tête de contrôle.



2

- d. Dans le menu du système, faites défiler pour trouver l'option Coupler  et sélectionnez-la. Avant de sélectionner l'option Coupler, repérez le bouton Coupler sur le dessus de la tête de contrôle. Gardez enfoncé le bouton Coupler. La tête de contrôle émettra un signal sonore constant.
- e. Sur la télécommande, sélectionnez l'option Coupler . La télécommande recherchera le moteur. Une fois le couplage réussi, la tête de contrôle émettra 3 bips plus longs.

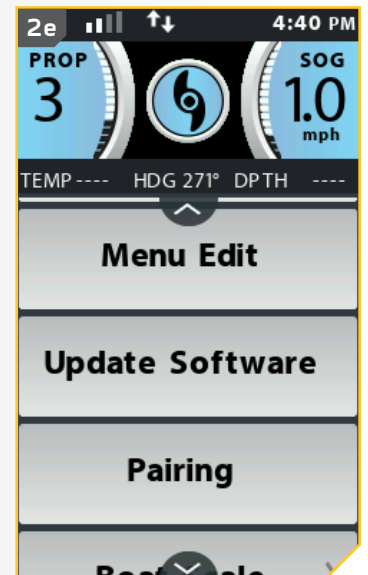
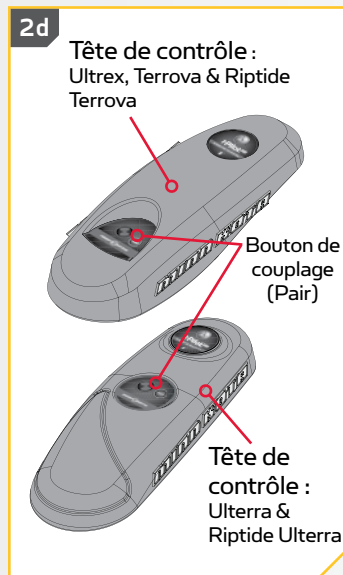



---

## ENTRETIEN GÉNÉRAL

- Connectez le moteur à une source d'alimentation pour allumer la tête de contrôle avant l'utilisation.
- Vérifiez les piles de la télécommande toutes les fois que la télécommande est allumée.
- Inspectez la télécommande et la tête de contrôle avant chaque utilisation, pour vous assurer qu'elles ne sont pas obstruées. Pour une bonne communication, il faut avoir une bonne ligne de vue entre la tête de contrôle et le ciel ainsi qu'entre la télécommande et la tête de contrôle.
- Gardez la tête de contrôle et la télécommande éloignées des objets de métal, y compris l'aluminium. Ces derniers causeraient une interférence.
- Après chaque utilisation, éteignez la télécommande et débranchez le moteur de la source d'alimentation.
- Vérifiez que l'hélice du moteur de pêche à la traîne est libre de toute obstruction lors du fonctionnement. Les obstructions peuvent créer de l'interférence et des vibrations de la boussole dans la tête de contrôle.

## DÉPANNAGE

1. Le moteur effectue des corrections erratiques de pilotage en mode Navigation.
  - Assurez-vous de garder tous les objets de métal ferreux éloignés du contrôleur i-Pilot, car ils auront un effet sur la boussole intégrée. Des matières ferreuses comprennent des matières faites en plomb ou en nickel, comme l'ancre du bateau, etc.
2. Lorsque j'appuie sur un bouton de la télécommande, le moteur ne répond pas toujours.
  - Vérifiez si l'indicateur de piles faibles est activé. Si c'est le cas, remplacez les piles de la télécommande. Vérifiez s'il y a de gros obstacles entre la télécommande et le moteur.
3. Lorsqu'on appuie sur la télécommande et rien ne se passe.
  - Si la pile est morte, changez-la. Ouvrez la porte de la batterie de la télécommande et vérifiez que la pile est connectée à la télécommande.
  - Si l'affichage indique que le clavier numérique est verrouillé, déverrouillez le clavier numérique.
4. Le système i-Pilot n'active pas certaines fonctions, comme : Advanced AutoPilot, Enregistrer, Aller à, régulateur de vitesse ou Spot-Lock.
  - Assurez-vous que l'icône de puissance du signal GPS dans l'ACL indique au moins une barre. S'il n'y a pas de barres, le système i-Pilot ne permettra pas l'activation de ces fonctions basées sur le GPS.

**REMARQUE :** Pour tout autre défaut de fonctionnement, visitez un centre de service agréé. Vous pouvez trouver un centre de service agréé dans votre région en consultant la liste de nos centres de service agréés sur le site [minnkotamotors.com](http://minnkotamotors.com), ou en appelant notre service à la clientèle au 1 800 227-6433.

### POUR D'AUTRES SERVICES DE DÉPANNAGE ET DE RÉPARATION

Nous offrons plusieurs options de dépannage et/ou de réparation pour le produit. Veuillez parcourir les options énumérées ci-dessous.



#### **Acheter des Pièces en Ligne**

Vous pouvez acheter des pièces en ligne directement à partir de notre site web à [minnkotamotors.com](http://minnkotamotors.com). Les commandes confirmées avant midi (heure du centre) seront expédiées le jour même, si les articles sont en stock. Les commandes placées après midi (heure du centre) seront expédiées le jour suivant, si les articles sont en stock.



#### **Foire Aux Questions**

Notre site Web met à votre disposition des FAQ visant à répondre à toutes vos questions au sujet des produits Minn Kota. Veuillez visiter le site Web [minnkotamotors.com](http://minnkotamotors.com) puis cliquer sur "Foire Aux Questions" pour trouver réponse à vos questions.



#### **Appelez-Nous (Pour les états-unis et le Canada)**

Nos représentants du service à la clientèle sont disponibles du lundi au vendredi, de 7 h à 16 h 30 (hnc), au 800-227-6433. Pour commander des pièces, veuillez avoir sous la main le numéro de série à 11 chiffres du produit, les numéros des pièces nécessaires et les renseignements relatifs à la carte de crédit. Vous économiserez ainsi du temps pour un service à la clientèle de qualité supérieure. Vous pouvez consulter la liste de votre manuel pour obtenir les numéros.



#### **Envoyez-Nous un Courriel**

Vous pouvez envoyer par courriel vos questions au sujet des produits minn kota à notre service à la clientèle. Pour transmettre votre question par courriel, visitez [minnkotamotors.com](http://minnkotamotors.com), puis cliquez sur "Soutien".



#### **Centres de Service Agréés**

Minn Kota compte plus de 300 centres de service agréés aux États-Unis et au Canada pour acheter des pièces ou faire réparer vos produits. Veuillez consulter la page Centres de service agréés sur notre site Web pour trouver un centre de service dans votre région.



Balayez le code qr pour visiter le service en ligne Minn Kota.

# DÉCLARATIONS DE CONFORMITÉ

## DÉCLARATION DE CONFORMITÉ ENVIRONNEMENTALE

Il est dans l'intention de JOME d'être une entreprise citoyenne responsable, dont l'exploitation est conforme à la réglementation environnementale en vigueur et qui est connue pour être un bon voisin dans les collectivités où nous fabriquons ou vendons nos produits.

### DIRECTIVE DEEE

La directive européenne 2002/96/CE « Directive concernant les déchets d'équipements électriques et électroniques (DEEE) » a un impact sur la plupart des distributeurs, vendeurs et fabricants d'électronique pour le grand public au sein de l'Union européenne. La directive DEEE exige que le producteur d'électronique pour le grand public prenne une part de responsabilité, en ce qui concerne la gestion des déchets de leurs produits, afin d'atteindre une élimination écologique, et ce, tout au long du cycle de vie du produit.

Il se peut que, selon votre emplacement, vous ne soyez pas tenu (e) de vous conformer à la directive DEEE pour ce qui est des équipements électriques et électroniques (EEE), et il se peut qu'il en soit de même pour les EEE conçus et destinés à être utilisés comme installations fixes ou temporaires dans les véhicules de transport tels que les voitures, les avions et les bateaux. Dans certains États de l'Union européenne, ces véhicules sont réputés ne pas relever de la directive, et les EEE, pour ces applications peuvent être considérés comme exclus de l'exigence de la directive DEEE.

Ce symbole (DEEE poubelle sur roues) sur le produit indique que ce dernier ne doit pas être jeté avec les déchets domestiques. Il doit être éliminé et collecté pour le recyclage et la récupération des DEEE. Johnson Outdoors Inc. marquera tous les produits EEE en conformité avec la directive DEEE. C'est notre but de nous conformer à la collecte, au traitement, à la récupération et à l'élimination écologique judicieuse de ces produits, mais ces exigences varient au sein des différents États membres de l'Union européenne. Pour de l'information supplémentaire sur l'endroit où vous pouvez éliminer les équipements usagés pour leur recyclage et leur récupération et/ou ou selon les exigences particulières de l'État membre de l'Union européenne, veuillez communiquer avec le détaillant ou le distributeur duquel vous avez acheté le produit.

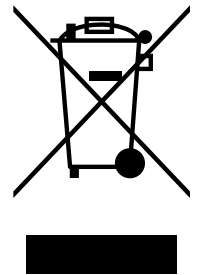

### ÉLIMINATION

Les moteurs Minn Kota ne sont pas soumis à la réglementation concernant l'élimination VGE-VO (directive pour les dispositifs électriques), qui transpose la directive DEEE. Néanmoins, ne jamais jeter le moteur Minn Kota dans une poubelle, mais plutôt à l'endroit approprié où s'effectue la collecte, recommandé par le conseil municipal local.

Ne jamais jeter aucune batterie à la poubelle. Se conformer aux directives d'élimination du fabricant ou de son représentant et la jeter à l'endroit approprié où s'effectue la collecte, recommandé par le conseil municipal local.

## **WARNING**

Ce produit contient des produits chimiques reconnus par l'État de la Californie comme causant le cancer, des anomalies congénitales ou d'autres effets nocifs sur la reproduction.

## INFORMATIONS DE CONFORMITÉ RÉGLEMENTAIRE

**Système i-Pilot Link : 2994064, 2994068, 2994166**

### CONTRÔLEUR

- Contient des circuits intégrés : 216Q-1316
- Contient une ID de la FCC : T7V1316



---

## TÉLÉCOMMANDE

- Contient des circuits intégrés : 5123A-BGTBLE121LR
- Contient une ID de la FCC : QOQBLE121LR



---

## CONFORMITÉ FCC

Cet appareil est conforme à la section 15 des règles de la FCC.

### Son fonctionnement est soumis aux deux conditions suivantes :

1. Ce dispositif ne doit pas causer d'interférences nuisibles.
2. Cet appareil doit accepter toute interférence qui peut être reçue, y compris les interférences susceptibles de perturber son fonctionnement.

Les changements ou modifications non expressément approuvés par Johnson Outdoors Marine Electronics, Inc. peuvent annuler le droit d'utilisation de cet équipement accordé à l'utilisateur.

**Remarque :** Cet équipement a été testé et s'est avéré conforme aux limites pour un appareil numérique de classe B, conformément à la section 15 des règles de la FCC. Ces limites sont conçues pour fournir une protection raisonnable contre les interférences nuisibles dans une installation résidentielle. Cet équipement génère, utilise et peut émettre des fréquences radio et, s'il n'est pas installé et utilisé conformément aux instructions, peut causer des interférences nuisibles pour les communications radio. Il n'existe cependant aucune garantie que des interférences ne se produiront pas dans une installation donnée. Si cet équipement provoque des interférences nuisibles à la réception radio ou télévision, ce qui peut être déterminé en l'éteignant et en le rallumant, l'utilisateur est encouragé à essayer de corriger l'interférence par une ou plusieurs des mesures suivantes:

- Réorienter ou déplacer l'antenne de réception.
- Augmenter la distance entre l'équipement et le récepteur.
- Connecter l'équipement à une sortie sur un circuit différent de celui sur lequel est branché le récepteur.
- Consulter le revendeur ou un technicien radio/TV expérimenté.

## CONFORMITÉ AUX NORMES D'INDUSTRIE CANADA

Ce produit est conforme aux spécifications techniques applicables d'Industrie Canada. Son fonctionnement est soumis aux deux conditions suivantes: (1) cet appareil ne peut causer d'interférences et (2) il doit tolérer toute interférence, même celle pouvant causer un fonctionnement indésirable de l'appareil.

Les changements ou les modifications non expressément approuvés par Johnson Outdoors Marine Electronics, Inc. peuvent annuler l'autorisation de l'utilisateur de faire fonctionner cet équipement.

## MARQUES DE COMMERCE

Minn Kota®, Riptide®, i-Pilot®, AutoPilot™, CoPilot™, Link™, PowerDrive™, Terrova™, Ulterra™ et Ultrex™ sont des marques de commerce ou des marques déposées de Johnson Outdoors Marine Electronics, Inc.

Les marques et les logos Bluetooth® sont des marques déposées appartenant à Bluetooth SIG, Inc. et toute utilisation de ces marques par Johnson Outdoors, Inc. est sous licence. Les autres marques et noms commerciaux appartiennent à leurs propriétaires respectifs.

---

## MANUEL DE L'UTILISATEUR MASTER CE (POUR MODÈLES CERTIFIÉS CE)

# SCHÉMA DES PIÈCES ET LISTE DES PIÈCES

## i-PILOT LINK

### TERROVA, RIPTIDE TERROVA, ULTERRA, RIPTIDE ULTERRA & ULTREX

Ce schéma des pièces et cette liste des pièces fournissent les directives pour la dépose de Minn Kota® en conformité avec la directive DEEE. Pour de l'information supplémentaire sur l'endroit où vous pouvez éliminer les équipements usagés pour leur recyclage et leur récupération et/ou selon les exigences particulières de l'État membre de l'Union européenne, veuillez communiquer avec le détaillant ou le distributeur duquel vous avez acheté le produit. Outils requis, entre autres : tournevis à tête plate, tournevis cruciforme, jeu de douilles, pinces, cisailles.

#### TÉLÉCOMMANDE I-PILOT ET CAPTEUR DE CAP

### Schéma des pièces de la télécommande et du capteur de cap

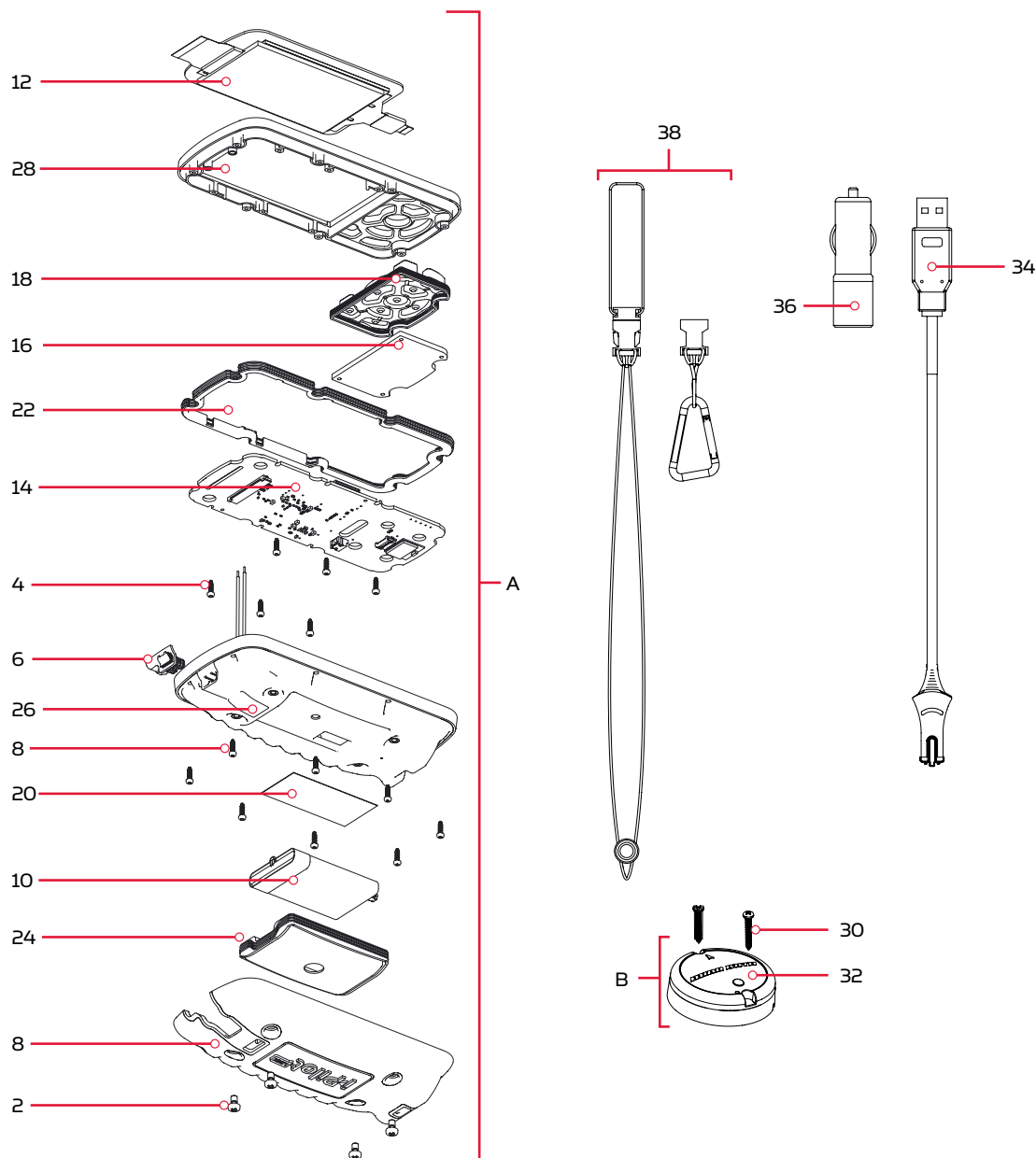

## SCHÉMA DES PIÈCES ET LISTE DES PIÈCES

### Liste des pièces de la télécommande et du capteur de cap

Ensemble	Nº de pièce	Description	Quantité
A	2994076	REMOTE ASY, LINK TOUCHSCRN	1
B	2996400	HEADING SENSOR ASSEMBLY	1
Nº d'article	Nº de pièce	Description	Quantité
2	2383442	SCREW-3MM X .5 PPH MACHINE	4
4	2383471	SCREW-M2 X 7MM SS DELTA PT	14
6	2390200	DUST CAP, LINK TOUCH REMOTE	1
8	2390210	COVER, BATTERY, LINK TOUCH	1
10	2390710	BATTERY, LIPO PACK w/MOLEX	1
12	✖	DISPLAY-GLASS/PCAP/TFT ASM	1
14	✖	NRI-PCB ASY, iPILOT 3.0 REMOTE	1
16	✖	PCBA, BUTTON BRD, LINK TOUCH	1
18	✖	KEYPAD, LINK TOUCHSCREEN REMOTE	1
20	✖	DECAL, LINK BT REMOTE REG	1
22	✖	GASKET, CASE, LNK TOUCHSCREEN	1
24	2396910	GASKET, BATTERY, LINK TOUCH	1
26	✖	CASE, BACK ASY, LINK TOUCHSCRN	1
28	✖	BEZEL ASSY, LINK TOUCHSCREEN	1
30	2393400	SCREW-#8-18X1-1/2 PPH TY AB SS *STAINLESS STEEL*	2
32	✖	HEADING SENSOR	1
34	2373241	CABLE, USB REMOTE CHARGER LINK	1
36	2375901	ADAPTER, USB DC POWER LINK	1
38	2390800	LANYARD, REMOTE W/ CARABEENER	1

✖ Cette pièce est incluse dans un ensemble et ne peut pas être commandée individuellement.

TÊTE DE CONTRÔLE I-PILOT

Schéma des pièces de la tête de contrôle

Ultrex, Terrova & Riptide Terrova

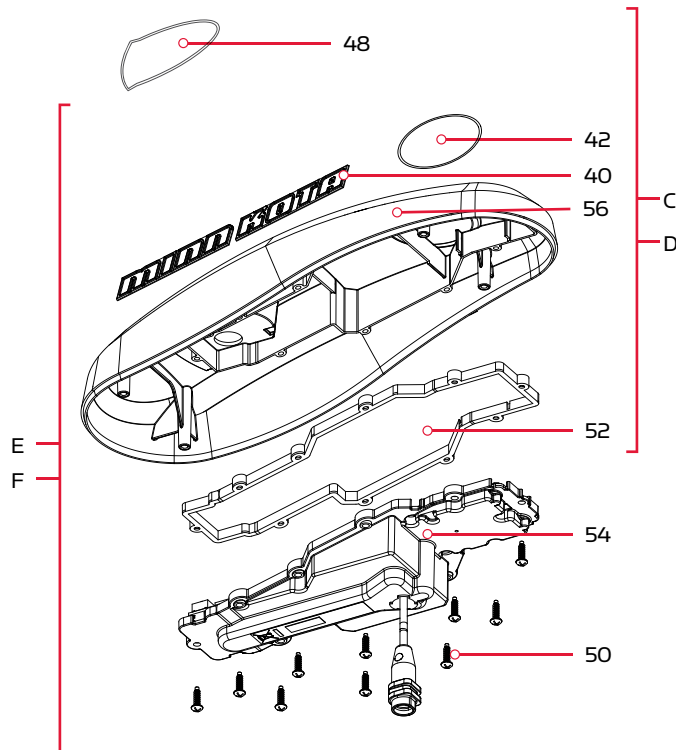

Ulterra & Riptide Ulterra

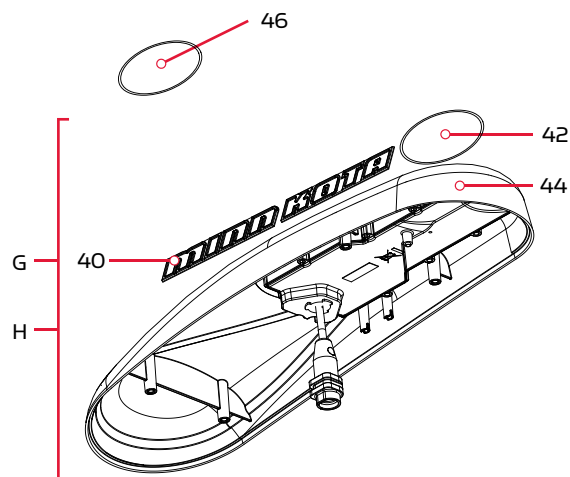

## SCHÉMA DES PIÈCES ET LISTE DES PIÈCES

### Liste des pièces de la tête de contrôle

Ensemble	Nº de pièce	Description	Quantité
C	2770211	COVER KIT, IPLT 3.0 TRV,ULTREX *FRESHWATER* *TERROVA* *ULTREX*	1
D	2770212	COVER KIT, IPLT 3.0 RT TERROVA *SALTWATER* *RIPTIDE TERROVA*	1
E	2774064	MOTOR KIT, IPLT 3.0 TRV,ULTREX *FRESHWATER* *TERROVA* *ULTREX* *ELECTRONICS & REMOTE*	1
F	2774068	MOTOR KIT, IPLT 3.0 RT TERROVA *SALTWATER* *RIPTIDE TERROVA* *ELECTRONICS & REMOTE*	1
G	2774166	MOTOR KIT, IPILOT 3.0 ULTERRA *FRESHWATER* *ULTERRA* *ELECTRONICS & REMOTE*	1
H	2774158	MOTOR KIT, IP 3.0 RT ULTERRA *SALTWATER* *RIPTIDE ULTERRA* *ELECTRONICS & REMOTE*	1
Nº d'article	Nº de pièce	Description	Quantité
40	2325612	DECAL,CTRL BOX SIDE BT FW *FRESHWATER* *ULTERRA* *ULTREX* *TERROVA*	2
	2325613	DECAL, CTRL BOX SIDE BT SW *SALTWATER* *RIPTIDE ULTERRA* *RIPTIDE TERROVA*	2
42	2395522	DECAL, DOMED iPILOT LINK FW *FRESHWATER* *ULTERRA* *I-PILOT* *ULTREX* *TERROVA*	1
	2395523	DECAL, DOMED iPILOT LINK SW *SALTWATER* *RIPTIDE ULTERRA* *I-PILOT* *RIPTIDE TERROVA*	1
44	✘	CTRL HEAD ASY, IPLT 3.0 ULT *FRESHWATER* *ULTERRA*	1
	✘	CTRL HEAD ASY, IP3.0 RT ULT *SALTWATER* *RIPTIDE ULTERRA*	1
46	2205508	DECAL-GENERIC, PUSH BTN TOP FW *FRESHWATER* *ULTERRA* *PUSH BUTTON*	1
	2205509	DECAL-GENERIC, PUSH BTN TOP SW *SALTWATER* *RIPTIDE ULTERRA* *PUSH BUTTON*	1
48	2315698	DECAL-GENERIC, PUSH BTN TOP FW *TERROVA* *ULTREX* *FRESHWATER*	1
	2315699	DECAL-GENERIC, PUSH BTN TOP SW *RIPTIDE TERROVA* *SALTWATER*	1
50	2383473	SCREW-#6 X .5 BRASS HI-LO*FRESHWATER* *SALTWATER* *RIPTIDE TERROVA* *ULTREX* *TERROVA*	10
52	2376940	GASKET,COMP-GPS MODULE *FRESHWATER* *SALTWATER* *RIPTIDE TERROVA* *ULTREX* *TERROVA*	1
54	✘	CTRL ASY, IPLT 3.0 TER/UTX *FRESHWATER* *ULTREX* *TERROVA* *SALTWATER* *RIPTIDE TERROVA*	1
	✘	CTRL HEAD ASY, IPLT 3.0 ULT *FRESHWATER* *ULTERRA*	1
56	2290200	COVER,CTRL BOX IP, UTX, T2, V3 *FRESHWATER* *ULTREX* *TERROVA*	1
	2290201	COVER,CTRL BOX IP, ST/T2,SP/V3 *RIPTIDE TERROVA* *SALTWATER*	1

✘ Cette pièce est incluse dans un ensemble et ne peut pas être commandée individuellement.





# ACCESSOIRES RECOMMANDÉS

## CHARGEURS DE BATTERIE EMBARQUÉS ET PORTATIFS

**Ne plus acheter de nouvelles batteries et commencer à prendre soin de celles déjà en votre possession.**

Plusieurs chargeurs peuvent en fait endommager les batteries à la longue, pouvant entraîner une autonomie réduite et une durée de vie plus courte. Les chargeurs Minn Kota à commande numérique assurent une charge rapide pour une protection et une durée de vie prolongée.



MK212PC



MK210D



MK110P

## ANCRE POUR EAUX PEU PROFONDES TALON

Les ancrs Talon se déploient rapidement, ont une force de retenue plus élevée et sont plus silencieuses que tout autre ancre pour eaux peu profondes. Offerts en profondeurs allant jusqu'à 12 pi (3,66 m) et en options de couleurs vives, elles comportent plusieurs fonctionnalités et innovations uniques dans le domaine:



- Déploiement Vertical en Plusieurs Étapes
- Modes D'ancrage Pouvant être Sélectionnés par L'utilisateur
- 2x la Force d'ancrage
- Déploiement Rapide
- Descente/Montée Automatique
- Triple Protection Contre les Débris
- Amortisseur Automatique de Vague Intégré
- Dissipation de Bruit
- Réglages Polyvalents

## ACCESSOIRES MINN KOTA

Nous offrons un large éventail d'accessoires pour les propulseurs électriques, y compris:



- Un Disjoncteur de 60 A
- Des Supports de Montage
- Des Ensembles Stabilisateur
- Des Rallonges de Poignée
- Des connecteurs de batterie
- Bacs à Batterie
- Des fiches de connexion rapide

**Pour la liste complète des accessoires Minn Kota, veuillez visiter le site Web [minnkotamotors.com](http://minnkotamotors.com)**

**Suivez-nous:**    



[minnkotamotors.com](http://minnkotamotors.com)

Minn Kota Consumer & Technical Service  
Johnson Outdoors Marine Electronics, Inc.  
PO Box 8129  
Mankato, MN 56001

121 Power Drive  
Mankato, MN 56001  
Phone (800) 227-6433  
Fax (800) 527-4464



©2016 Johnson Outdoors Marine Electronics, Inc.  
All rights reserved.